

Shining

Grand Ouest Portes Automatiques



PORTAIL ALUMINIUM

- Caractéristiques
- Modèles
- Accessoires et Options



PORTILLON

Caractéristiques :

- Section du montant 120 x 64 mm
- Section de la traverse 80 x 40 mm
- Fixation longitudinale et transversale par visserie inox
- Peinture label Qualicoat / Qualimarine / Qualanod
- Quincaillerie INOX/ALU laquée
- Bague laiton
- Assemblage mécano assemblé par emboitement
- Aluminium 100% recyclable

Accessoires :



Option : **CONCEPT ARCHITECT**



Résistance au vent: C5 (Norme d'essai NF-EN 12211 : 2000)
EN 13 241-1: 2003 + A1: 2001- Classification APTE 350



Shining

Grand Ouest Portes Automatiques

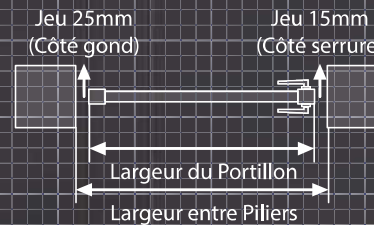
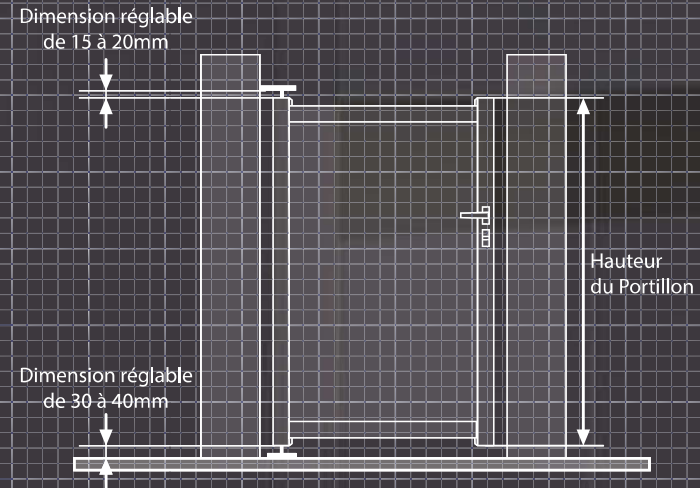

Résistance au VENT



PORTAIL À BATTANT

Caractéristiques :

- Section du montant 120 x 64 mm
- Section de la traverse 80 x 40 mm
- Fixation longitudinale et transversale par visserie inox
- Peinture label Qualicoat / Qualimarine / Qualanod
- Quincaillerie INOX/ALU laquée
- Bague laiton
- Double battue centrale avec joint epdm
- Assemblage mécano assemblé par emboitement
- Aluminium 100% recyclable

Accessoires :

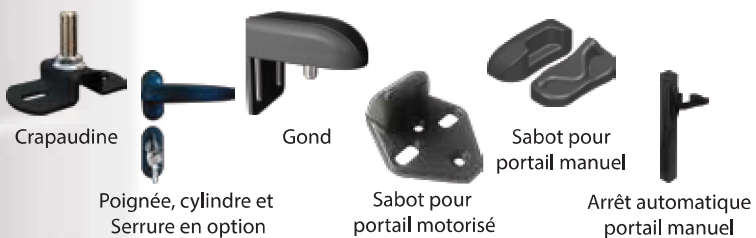

Option : CONCEPT ARCHITECT



Résistance au vent: C5 (Norme d'essai NF-EN 12211 : 2000)
EN 13 241-1: 2003 + A1: 2001- Classification APTE 350

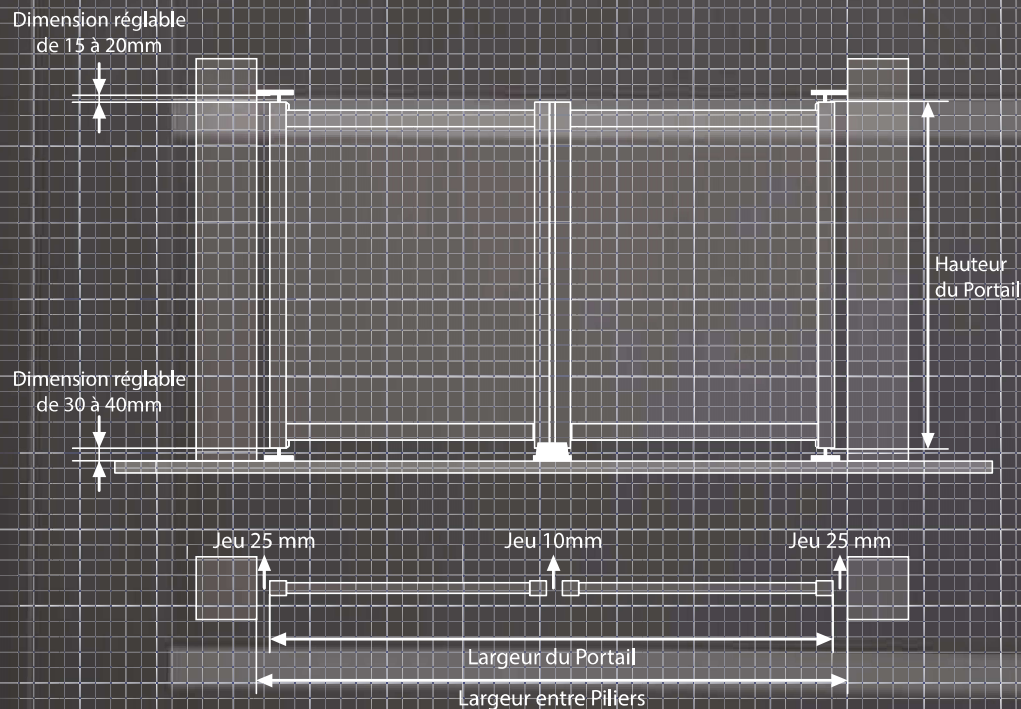

Résistance
au VENT





PORTAIL COULISSANT

Caractéristiques :

- Section du montant 120 x 64 mm
- Section de la traverse 80 x 40 mm
- Fixation longitudinale et transversale par visserie inox
- Peinture label Qualicoat / Qualimarine / Qualanod
- Quincaillerie INOX/ALU laquée
- Assemblage mécano assemblé par emboîtement
- Galet nylon sur roulement à billes, rail aluminium anodisé, butée au sol, guidage roulette nylon, tulipe de réception, cache crémaillère
- Aluminium 100% recyclable

Accessoires :



Équerre de guidage

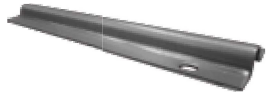

Rail au sol



Tulipe de réception



Arrêt d'ouverture

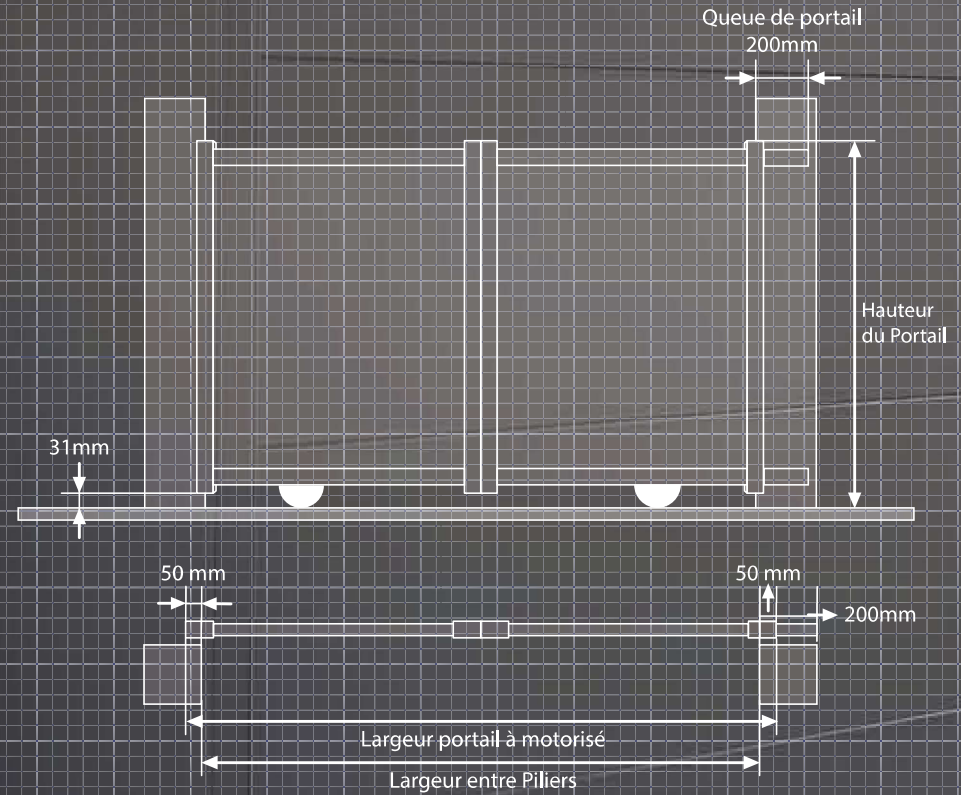

Résistance au vent: C5 (Norme d'essai NF-EN 12211 : 2000)
EN 13 241-1: 2003 + A1: 2001- Classification APTE 350

Résistance
au VENT



Modèles :

JURA

Lames 100 x 15 mm

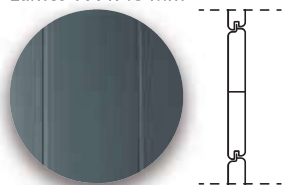

Voir à la page 191 pour les Automatismes

PORTILLON

PORTAIL BATTANT ET COULISSANT (Plus Value)
(Largeur maximum possible pour Portail Battant : 4000 mm)

CLÔTURE

		LARGEUR		
Unité : mm		1000	1250	1500
HAUTEUR	1000	561 €	596 €	630 €
	1100	581 €	618 €	654 €
	1200	600 €	639 €	679 €
	1300	619 €	661 €	703 €
	1400	639 €	683 €	728 €
	1500	658 €	705 €	752 €
	1600	676 €	726 €	776 €
	1700	695 €	748 €	800 €
	1800	714 €	769 €	824 €
	1900	732 €	790 €	848 €
2000	751 €	811 €	872 €	

		LARGEUR											
Unité : mm		2500	2750	3000	3250	3500	3750	4000	4250	4500	4750	5000	
HAUTEUR	1000	1 129 €	1 163 €	1 197 €	1 231 €	1 266 €	1 300 €	1 334 €	1 369 €	1 403 €	1 437 €	1 471 €	
	1100	1 172 €	1 209 €	1 246 €	1 283 €	1 320 €	1 356 €	1 393 €	1 430 €	1 467 €	1 503 €	1 540 €	
	1200	1 216 €	1 255 €	1 295 €	1 334 €	1 373 €	1 413 €	1 452 €	1 491 €	1 530 €	1 569 €	1 609 €	
	1300	1 259 €	1 301 €	1 343 €	1 385 €	1 427 €	1 469 €	1 511 €	1 552 €	1 594 €	1 636 €	1 677 €	
	1400	1 303 €	1 347 €	1 392 €	1 437 €	1 481 €	1 526 €	1 570 €	1 614 €	1 658 €	1 702 €	1 746 €	
	1500	1 346 €	1 394 €	1 441 €	1 488 €	1 535 €	1 582 €	1 629 €	1 675 €	1 721 €	1 768 €	1 814 €	
	1600	1 389 €	1 439 €	1 489 €	1 538 €	1 588 €	1 638 €	1 687 €	1 736 €	1 785 €	1 834 €	1 884 €	
	1700	1 432 €	1 484 €	1 537 €	1 589 €	1 641 €	1 694 €	1 745 €	1 797 €	1 849 €	1 901 €	1 953 €	
	1800	1 475 €	1 530 €	1 585 €	1 640 €	1 694 €	1 749 €	1 804 €	1 858 €	1 913 €	1 968 €	2 022 €	
	1900	1 518 €	1 575 €	1 633 €	1 690 €	1 748 €	1 805 €	1 862 €	1 920 €	1 977 €	2 034 €	2 091 €	
2000	1 561 €	1 621 €	1 681 €	1 741 €	1 801 €	1 861 €	1 921 €	1 981 €	2 041 €	2 101 €	2 161 €		

POTEAUX

Unité : mm	
600	85 €
700	89 €
800	94 €
900	98 €
1000	102 €
1100	107 €
1200	111 €

HAUTEUR

- Poteaux d'extrémités obligatoires
- Distance maxi entre poteaux: 2000mm
- Fixation transversale
- Platine à visser
- Chapeau plat

Remplissage: 193 €/m²
Facturation mini: 1 m²
Insert boîte à lettre: 90 €

Formes possibles (Plus value portail coulissant) :

	A	B	C	D	E	F	G	H
Portillon	Tarif	+ 50 €	+ 50 €	+ 75 €	+ 75 €	+ 75 €	+ 75 €	-
P. Battant	Tarif	+ 100 €	+ 100 €	+ 150 €	+ 150 €	+ 150 €	+ 150 €	-
P. Coulissant		+ 450 €	+ 550 €	+ 550 €	+ 600 €	+ 600 €	+ 600 €	+ 500 €

Sens des Lames 100mm :

Vertical	Horiz.	45°
Tarif	Tarif	+ 10 %

Extras Portillon et P.Battant

Gâche électrique (pour Portillon) 90 €
Portail Battant manuel (serrure, poignée alu, cylindre européen, arrêt de portail et sabot automatique) 245 €

Vantaux inégaux forme A Tarif + 10 %
Pose arrière pilier Tarif + 10 %

Extras P.Coulissant

Portillon intégré 700 €



Modèles :

Voir à la page 191 pour les Automatismes

CALVADOS

Lames 80 x 15 mm

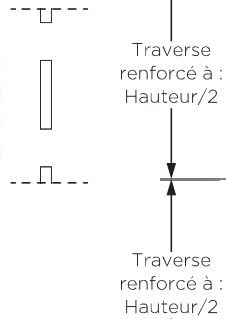

PORTILLON



PORTAIL BATTANT ET COULISSANT (Plus Value)

(Largeur maximum possible pour Portail Battant : 4000 mm)



CLÔTURE

LARGEUR

HAUTEUR	Unité : mm	1000	1250	1500
	1000	547 €	580 €	613 €
1100	561 €	596 €	630 €	
1200	576 €	611 €	647 €	
1300	590 €	627 €	663 €	
1400	604 €	642 €	680 €	
1500	619 €	658 €	697 €	
1600	632 €	673 €	714 €	
1700	646 €	688 €	731 €	
1800	659 €	703 €	747 €	
1900	673 €	718 €	764 €	
2000	686 €	734 €	781 €	

LARGEUR

HAUTEUR	Unité : mm	2500	2750	3000	3250	3500	3750	4000	4250	4500	4750	5000
	1000	1 100 €	1 133 €	1 166 €	1 199 €	1 231 €	1 264 €	1 296 €	1 329 €	1 361 €	1 393 €	1 425 €
1100	1 131 €	1 165 €	1 199 €	1 233 €	1 267 €	1 301 €	1 335 €	1 369 €	1 403 €	1 436 €	1 470 €	
1200	1 161 €	1 197 €	1 232 €	1 268 €	1 303 €	1 339 €	1 374 €	1 409 €	1 444 €	1 480 €	1 515 €	
1300	1 192 €	1 229 €	1 266 €	1 302 €	1 339 €	1 376 €	1 413 €	1 449 €	1 486 €	1 523 €	1 560 €	
1400	1 223 €	1 261 €	1 299 €	1 337 €	1 375 €	1 413 €	1 451 €	1 490 €	1 528 €	1 567 €	1 605 €	
1500	1 254 €	1 293 €	1 332 €	1 371 €	1 411 €	1 450 €	1 490 €	1 530 €	1 570 €	1 610 €	1 650 €	
1600	1 284 €	1 324 €	1 365 €	1 406 €	1 447 €	1 488 €	1 529 €	1 571 €	1 612 €	1 654 €	1 695 €	
1700	1 314 €	1 356 €	1 398 €	1 441 €	1 483 €	1 526 €	1 569 €	1 611 €	1 654 €	1 697 €	1 740 €	
1800	1 344 €	1 388 €	1 432 €	1 476 €	1 520 €	1 564 €	1 608 €	1 652 €	1 696 €	1 741 €	1 785 €	
1900	1 374 €	1 419 €	1 465 €	1 510 €	1 556 €	1 601 €	1 647 €	1 693 €	1 739 €	1 784 €	1 830 €	
2000	1 404 €	1 451 €	1 498 €	1 545 €	1 592 €	1 639 €	1 686 €	1 734 €	1 781 €	1 828 €	1 875 €	

POTEAUX



HAUTEUR	Unité : mm	
	600	85 €
700	89 €	
800	94 €	
900	98 €	
1000	102 €	
1100	107 €	
1200	111 €	

- Poteaux d'extrémités obligatoires
- Distance maxi entre poteaux: 2000mm
- Fixation transversale
- Platine à visser
- Chapeau plat

Remplissage: 150 €/m²
Facturation mini: 1 m²
Insert boîte à lettre: 90 €

Formes possibles (Plus value portail coulissant) :

	A	B	C	D	E	F	G	H
Portillon	Tarif	+ 50 €	+ 50 €	+ 75 €	+ 75 €	+ 75 €	+ 75 €	-
P. Battant	Tarif	+ 100 €	+ 100 €	+ 150 €	+ 150 €	+ 150 €	+ 150 €	-
P. Coulissant	Tarif	+ 450 €	+ 550 €	+ 550 €	+ 600 €	+ 600 €	+ 600 €	+ 500 €

Extras Portillon et Portail Battant

Gâche électrique (pour Portillon) 90 €
Portail Battant manuel (serrure, poignée alu, cylindre européen, arrêt de portail et sabot automatique) 245 €

Vantaux inégaux forme A Tarif + 10 %
Pose arrière pilier Tarif + 10 %

Extras P. Coulissant

Portillon intégré 700 €

Modèles :

INDRE

Lames 80 x 15 mm



Lames 100 x 15 mm

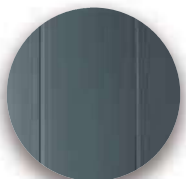

Voir à la page 191 pour les Automatismes

PORTILLON



PORTAIL BATTANT ET COULISSANT (Plus Value)

(Largeur maximum possible pour Portail Battant : 4000 mm)

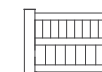

CLÔTURE

LARGEUR

HAUTEUR	Unité : mm		
	1000	1250	1500
1000	551 €	586 €	621 €
1100	569 €	606 €	643 €
1200	586 €	626 €	666 €
1300	604 €	646 €	688 €
1400	622 €	666 €	710 €
1500	640 €	686 €	733 €
1600	655 €	703 €	752 €
1700	670 €	720 €	770 €
1800	685 €	737 €	789 €
1900	700 €	754 €	808 €
2000	715 €	771 €	826 €

LARGEUR

HAUTEUR	Unité : mm												
	2500	2750	3000	3250	3500	3750	4000	4250	4500	4750	5000		
1000	1 082 €	1 114 €	1 146 €	1 179 €	1 211 €	1 243 €	1 276 €	1 309 €	1 341 €	1 374 €	1 407 €		
1100	1 120 €	1 154 €	1 189 €	1 223 €	1 258 €	1 292 €	1 327 €	1 362 €	1 398 €	1 433 €	1 468 €		
1200	1 158 €	1 195 €	1 231 €	1 268 €	1 305 €	1 341 €	1 379 €	1 416 €	1 454 €	1 491 €	1 529 €		
1300	1 196 €	1 235 €	1 274 €	1 313 €	1 352 €	1 391 €	1 430 €	1 470 €	1 510 €	1 550 €	1 589 €		
1400	1 234 €	1 275 €	1 316 €	1 357 €	1 399 €	1 440 €	1 482 €	1 524 €	1 566 €	1 608 €	1 650 €		
1500	1 271 €	1 315 €	1 359 €	1 402 €	1 446 €	1 489 €	1 534 €	1 578 €	1 622 €	1 666 €	1 711 €		
1600	1 304 €	1 349 €	1 395 €	1 440 €	1 486 €	1 531 €	1 577 €	1 623 €	1 669 €	1 715 €	1 761 €		
1700	1 336 €	1 383 €	1 431 €	1 478 €	1 526 €	1 574 €	1 621 €	1 669 €	1 717 €	1 764 €	1 812 €		
1800	1 368 €	1 417 €	1 467 €	1 517 €	1 566 €	1 616 €	1 665 €	1 715 €	1 764 €	1 813 €	1 863 €		
1900	1 400 €	1 452 €	1 503 €	1 555 €	1 606 €	1 658 €	1 709 €	1 760 €	1 811 €	1 862 €	1 914 €		
2000	1 432 €	1 486 €	1 539 €	1 593 €	1 646 €	1 700 €	1 753 €	1 806 €	1 859 €	1 911 €	1 964 €		

POTEAUX



HAUTEUR	Unité : mm	
	600	85 €
700	89 €	
800	94 €	
900	98 €	
1000	102 €	
1100	107 €	
1200	111 €	

- Poteaux d'extrémités obligatoires
- Distance maxi entre poteaux: 2000mm
- Fixation transversale
- Platine à visser
- Chapeau plat

Remplissage: 175 €/m²
Facturation mini: 1 m²
Insert boîte à lettre: 90 €

Formes possibles (Plus value portail coulissant) :

	A	B	C	D	E	F	G	H
Portillon	Tarif	+ 50 €	+ 50 €	+ 75 €	+ 75 €	+ 75 €	+ 75 €	-
P. Battant	Tarif	+ 100 €	+ 100 €	+ 150 €	+ 150 €	+ 150 €	+ 150 €	-
P. Coulissant		+ 450 €	+ 550 €	+ 550 €	+ 600 €	+ 600 €	+ 600 €	+ 500 €

Sens des Lames 100mm :

Vertical	Horiz.	45°
Tarif	Tarif	+ 10 %

Extras Portillon et P.Battant

Gâche électrique (pour Portillon) 90 €
Portail Battant manuel (serrure, poignée alu, cylindre européen, arrêt de portail et sabot automatique) 245 €

Vantaux inégaux forme A Tarif + 10 %
Pose arrière pilier Tarif + 10 %

Extras P.Coulissant

Portillon intégré 700 €



Modèles :

CANTAL

Lames 80 x 15 mm



Lames 200 x 15 mm et 35 x 12 mm

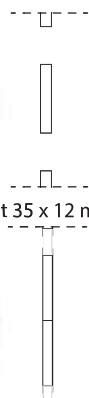

Voir à la page 191 pour les Automatismes

PORTILLON

PORTAIL BATTANT ET COULISSANT (Plus Value)

(Largeur maximum possible pour Portail Battant : 4000 mm)

CLÔTURE

HAUTEUR	LARGEUR		
	Unité : mm	1000	1250
1000	565 €	602 €	639 €
1100	578 €	614 €	650 €
1200	591 €	626 €	660 €
1300	604 €	637 €	671 €
1400	616 €	649 €	682 €
1500	629 €	661 €	692 €
1600	643 €	679 €	715 €
1700	656 €	697 €	737 €
1800	670 €	715 €	759 €
1900	684 €	733 €	782 €
2000	697 €	751 €	804 €

HAUTEUR	Unité : mm	LARGEUR										
		2500	2750	3000	3250	3500	3750	4000	4250	4500	4750	5000
1000	1111 €	1146 €	1181 €	1216 €	1251 €	1286 €	1321 €	1356 €	1391 €	1426 €	1461 €	
1100	1139 €	1176 €	1212 €	1249 €	1286 €	1322 €	1359 €	1395 €	1432 €	1468 €	1505 €	
1200	1168 €	1206 €	1244 €	1282 €	1320 €	1359 €	1397 €	1435 €	1473 €	1511 €	1549 €	
1300	1196 €	1236 €	1276 €	1316 €	1355 €	1395 €	1435 €	1474 €	1514 €	1554 €	1594 €	
1400	1225 €	1266 €	1308 €	1349 €	1390 €	1431 €	1473 €	1514 €	1555 €	1597 €	1638 €	
1500	1254 €	1296 €	1339 €	1382 €	1425 €	1468 €	1511 €	1554 €	1596 €	1639 €	1682 €	
1600	1283 €	1327 €	1372 €	1416 €	1461 €	1505 €	1549 €	1594 €	1638 €	1683 €	1727 €	
1700	1312 €	1358 €	1404 €	1450 €	1496 €	1542 €	1588 €	1634 €	1680 €	1726 €	1772 €	
1800	1341 €	1389 €	1437 €	1484 €	1532 €	1579 €	1627 €	1674 €	1722 €	1770 €	1817 €	
1900	1371 €	1420 €	1469 €	1518 €	1567 €	1616 €	1666 €	1715 €	1764 €	1813 €	1862 €	
2000	1400 €	1451 €	1501 €	1552 €	1603 €	1654 €	1704 €	1755 €	1806 €	1856 €	1907 €	

HAUTEUR	POTEAUX	
	Unité : mm	
600	85 €	
700	89 €	
800	94 €	
900	98 €	
1000	102 €	
1100	107 €	
1200	111 €	

- Poteaux d'extrémités obligatoires
- Distance maxi entre poteaux: 2000mm
- Fixation transversale
- Platine à visser
- Chapeau plat

Remplissage: 185 €/m²
Facturation mini: 1 m²
Insert boîte à lettre: 90 €

Formes possibles (Plus value portail coulissant) :

	A	B	C	D	E	F	G	H
Portillon	Tarif + 50 €	+ 50 €	+ 75 €	+ 75 €	+ 75 €	+ 75 €	-	-
P. Battant	Tarif + 100 €	+ 100 €	+ 150 €	+ 150 €	+ 150 €	+ 150 €	-	-
P. Coulissant	+ 450 €	+ 550 €	+ 550 €	+ 600 €	+ 600 €	+ 600 €	+ 600 €	+ 500 €

Extras Portillon et Portail Battant

Gâche électrique (pour Portillon) 90 €
Portail Battant manuel (serrure, poignée alu, cylindre européen, arrêt de portail et sabot automatique) 245 €

Vantaux inégaux forme A Tarif + 10 %
Pose arrière pilier Tarif + 10 %

Extras P. Coulissant

Portillon intégré 700 €

Modèles :

YONE

Lames 100 x 15 mm

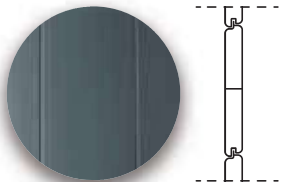

Lames 80 x 15 mm

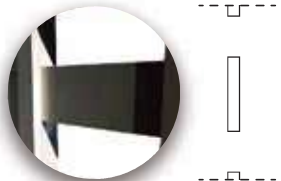

Voir à la page 191 pour les Automatismes



PORTILLON



PORTAIL BATTANT ET COULISSANT (Plus Value)

(Largeur maximum possible pour Portail Battant : 4000 mm)

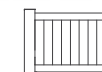

CLÔTURE

LARGEUR

HAUTEUR	Unité : mm		
	1000	1250	1500
1000	736 €	771 €	805 €
1100	759 €	795 €	832 €
1200	781 €	820 €	860 €
1300	803 €	845 €	887 €
1400	825 €	870 €	914 €
1500	847 €	894 €	941 €
1600	871 €	920 €	970 €
1700	894 €	946 €	998 €
1800	918 €	972 €	1 026 €
1900	941 €	998 €	1 054 €
2000	965 €	1 024 €	1 082 €

LARGEUR

HAUTEUR	Unité : mm											
	2500	2750	3000	3250	3500	3750	4000	4250	4500	4750	5000	
1000	1 393 €	1 427 €	1 461 €	1 496 €	1 530 €	1 564 €	1 601 €	1 637 €	1 674 €	1 710 €	1 746 €	
1100	1 443 €	1 480 €	1 516 €	1 553 €	1 590 €	1 626 €	1 666 €	1 705 €	1 744 €	1 783 €	1 822 €	
1200	1 493 €	1 532 €	1 571 €	1 610 €	1 649 €	1 689 €	1 730 €	1 772 €	1 814 €	1 856 €	1 898 €	
1300	1 543 €	1 584 €	1 626 €	1 668 €	1 709 €	1 751 €	1 795 €	1 840 €	1 884 €	1 929 €	1 974 €	
1400	1 593 €	1 637 €	1 681 €	1 725 €	1 769 €	1 813 €	1 860 €	1 907 €	1 955 €	2 002 €	2 049 €	
1500	1 643 €	1 689 €	1 736 €	1 782 €	1 829 €	1 875 €	1 925 €	1 975 €	2 025 €	2 075 €	2 125 €	
1600	1 693 €	1 742 €	1 791 €	1 840 €	1 889 €	1 938 €	1 990 €	2 043 €	2 096 €	2 148 €	2 201 €	
1700	1 743 €	1 794 €	1 846 €	1 898 €	1 949 €	2 001 €	2 056 €	2 111 €	2 166 €	2 221 €	2 276 €	
1800	1 793 €	1 847 €	1 901 €	1 955 €	2 009 €	2 064 €	2 121 €	2 179 €	2 237 €	2 294 €	2 352 €	
1900	1 843 €	1 900 €	1 956 €	2 013 €	2 070 €	2 126 €	2 187 €	2 247 €	2 307 €	2 368 €	2 428 €	
2000	1 893 €	1 952 €	2 011 €	2 071 €	2 130 €	2 189 €	2 252 €	2 315 €	2 378 €	2 441 €	2 504 €	

POTEAUX



HAUTEUR	Unité : mm	
	600	85 €
700	89 €	
800	94 €	
900	98 €	
1000	102 €	
1100	107 €	
1200	111 €	

- Poteaux d'extrémités obligatoires
- Distance maxi entre poteaux: 2000 mm
- Fixation transversale
- Platine à visser
- Chapeau plat

Remplissage: 193 €/m²
Facturation mini: 1 m²
Insert boîte à lettre: 90 €

Formes possibles (Plus value p. c.) :

	A	H
Portillon	Tarif	-
P. Battant	Tarif	-
P. Coulissant	+ 450 €	+ 500 €

Extras Portillon et Portail Battant

- Gâche électrique (pour Portillon) 90 €
- Portail Battant manuel (serrure, poignée alu, cylindre européen, arrêt de portail et sabot automatique) 245 €
- Vantaux inégaux forme A Tarif + 10 %
- Pose arrière pilier Tarif + 10 %

Extras Portail Coulissant

- Portillon intégré 700 €



Modèles :

MANCHE

Lames 200 x 15 mm

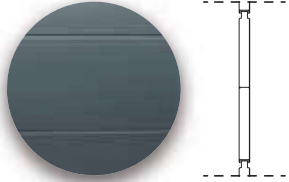

Voir à la page 191 pour les Automatismes



PORTILLON

LARGEUR

HAUTEUR	Unité : mm	1000	1250	1500
	1000	579 €	617 €	655 €
1200	615 €	657 €	700 €	
1400	651 €	698 €	745 €	
1600	691 €	744 €	797 €	
1800	737 €	797 €	856 €	
2000	783 €	849 €	916 €	

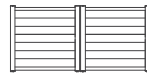

PORTAIL BATTANT ET COULISSANT (Plus Value)

(Largeur maximum possible pour Portail Battant : 4000 mm)

LARGEUR

HAUTEUR	Unité : mm	2500	2750	3000	3250	3500	3750	4000	4250	4500	4750	5000
	1000	1 171 €	1 209 €	1 247 €	1 285 €	1 323 €	1 361 €	1 399 €	1 438 €	1 476 €	1 515 €	1 554 €
1200	1 251 €	1 294 €	1 336 €	1 379 €	1 421 €	1 464 €	1 507 €	1 550 €	1 593 €	1 636 €	1 679 €	
1400	1 331 €	1 378 €	1 425 €	1 472 €	1 519 €	1 566 €	1 614 €	1 662 €	1 710 €	1 757 €	1 805 €	
1600	1 423 €	1 476 €	1 528 €	1 581 €	1 634 €	1 686 €	1 740 €	1 793 €	1 846 €	1 900 €	1 953 €	
1800	1 526 €	1 585 €	1 645 €	1 704 €	1 764 €	1 824 €	1 883 €	1 943 €	2 003 €	2 063 €	2 123 €	
2000	1 629 €	1 695 €	1 761 €	1 828 €	1 894 €	1 961 €	2 027 €	2 094 €	2 160 €	2 226 €	2 293 €	

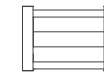

CLÔTURE



POTEAUX

Unité : mm	HAUTEUR
600	85 €
700	89 €
800	94 €
900	98 €
1000	102 €
1100	107 €
1200	111 €

- Poteaux d'extrémités obligatoires
- Distance maxi entre poteaux: 2000mm
- Fixation transversale
- Platine à visser
- Chapeau plat

Remplissage: 172,5 €/m²
Facturation mini: 1 m²
Insert boîte à lettre: 90 €

Formes possibles (Plus value portail coulissant) :

	A	B	C	D	E	F	G	H
Portillon	Tarif	+ 50 €	+ 50 €	+ 75 €	+ 75 €	+ 75 €	+ 75 €	-
P. Battant	Tarif	+ 100 €	+ 100 €	+ 150 €	+ 150 €	+ 150 €	+ 150 €	-
P. Coulissant		+ 450 €	+ 550 €	+ 550 €	+ 600 €	+ 600 €	+ 600 €	+ 500 €

Extras Portillon et Portail Battant

Gâche électrique (pour Portillon) 90 €
Portail Battant manuel (serrure, poignée alu, cylindre européen, arrêt de portail et sabot automatique) 245 €

Vantaux inégaux forme A Tarif + 10 %
Pose arrière pilier Tarif + 10 %

Extras P. Coulissant

Portillon intégré 700 €

Modèles :

Voir à la page 191 pour les Automatismes

STRONG PERSIÈNE

Lames 150 x 40 mm

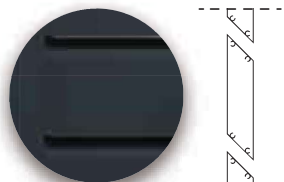

- Laisse passer le vent -

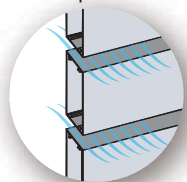

PORTILLON

PORTAIL BATTANT ET COULISSANT (Plus Value)
(Largeur maximum possible pour Portail Battant : 4000 mm)

CLÔTURE

LARGEUR

HAUTEUR	Unité : mm	1000	1250	1500
	1000	544 €	574 €	604 €
1200	599 €	639 €	678 €	
1400	655 €	704 €	753 €	
1600	706 €	763 €	820 €	
1800	754 €	817 €	880 €	
2000	801 €	871 €	941 €	

LARGEUR

HAUTEUR	Unité : mm	2500	2750	3000	3250	3500	3750	4000	4250	4500	4750	5000
	1000	1 064 €	1 094 €	1 124 €	1 154 €	1 184 €	1 214 €	1 244 €	1 274 €	1 304 €	1 334 €	1 364 €
1200	1 190 €	1 229 €	1 268 €	1 307 €	1 347 €	1 386 €	1 425 €	1 464 €	1 503 €	1 542 €	1 581 €	
1400	1 316 €	1 364 €	1 412 €	1 461 €	1 509 €	1 557 €	1 605 €	1 654 €	1 702 €	1 750 €	1 799 €	
1600	1 429 €	1 486 €	1 542 €	1 599 €	1 655 €	1 711 €	1 768 €	1 824 €	1 881 €	1 937 €	1 994 €	
1800	1 531 €	1 594 €	1 658 €	1 721 €	1 785 €	1 849 €	1 912 €	1 976 €	2 039 €	2 103 €	2 166 €	
2000	1 632 €	1 703 €	1 774 €	1 844 €	1 915 €	1 986 €	2 056 €	2 127 €	2 198 €	2 269 €	2 339 €	



Voir à la page 137

Formes possibles (Plus value p. c.) :

	A	H
Portillon	Tarif	-
P. Battant	Tarif	-
P. Coulissant	+ 450 €	+ 500 €

Extras Portillon et Portail Battant

Gâche électrique (pour Portillon)	90 €
Portail Battant manuel (serrure, poignée alu, cylindre européen, arrêt de portail et sabot automatique)	245 €
Vantaux inégaux forme A	Tarif + 10 %
Pose arrière pilier	Tarif + 10 %

Extras Portail Coulissant

Portillon intégré	700 €
-----------------------------	-------

Modèles :

Voir à la page 191 pour les Automatismes

STRONG PLEIN

Lames 150 x 40 mm

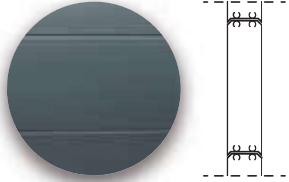

PORTILLON



PORTAIL BATTANT ET COULISSANT (Plus Value)

(Largeur maximum possible pour Portail Battant : 4000 mm)

CLÔTURE

		LARGEUR		
Unité : mm		1000	1250	1500
HAUTEUR	1000	565 €	599 €	634 €
	1200	619 €	663 €	707 €
	1400	674 €	727 €	780 €
	1600	724 €	786 €	847 €
	1800	771 €	840 €	908 €
	2000	819 €	894 €	969 €

		LARGEUR											
Unité : mm		2500	2750	3000	3250	3500	3750	4000	4250	4500	4750	5000	
HAUTEUR	1000	1 114 €	1 149 €	1 183 €	1 217 €	1 251 €	1 286 €	1 321 €	1 356 €	1 391 €	1 426 €	1 461 €	
	1200	1 239 €	1 282 €	1 326 €	1 370 €	1 413 €	1 457 €	1 501 €	1 545 €	1 590 €	1 634 €	1 678 €	
	1400	1 363 €	1 416 €	1 469 €	1 522 €	1 575 €	1 629 €	1 682 €	1 735 €	1 788 €	1 842 €	1 895 €	
	1600	1 475 €	1 536 €	1 598 €	1 659 €	1 721 €	1 782 €	1 843 €	1 905 €	1 966 €	2 027 €	2 089 €	
	1800	1 575 €	1 644 €	1 712 €	1 781 €	1 849 €	1 918 €	1 986 €	2 054 €	2 122 €	2 190 €	2 259 €	
	2000	1 675 €	1 751 €	1 826 €	1 902 €	1 978 €	2 054 €	2 129 €	2 204 €	2 279 €	2 354 €	2 429 €	



Voir à la page 137

Formes possibles (Plus value p. c.) :

	A	H
Portillon	Tarif	-
P. Battant	Tarif	-
P. Coulissant	+ 450 €	+ 500 €

Extras Portillon et Portail Battant

Gâche électrique (pour Portillon)	90 €
Portail Battant manuel (serrure, poignée alu, cylindre européen, arrêt de portail et sabot automatique)	245 €
Vantaux inégaux forme A	Tarif + 10 %
Pose arrière pilier	Tarif + 10 %

Extras Portail Coulissant

Portillon intégré	700 €
-----------------------------	-------

Modèles :

STRONG AJOURÉ

Lames 150 x 40 mm

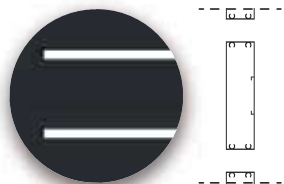

Voir à la page 191 pour les Automatismes



PORTILLON



PORTAIL BATTANT ET COULISSANT (Plus Value)

(Largeur maximum possible pour Portail Battant : 4000 mm)

CLÔTURE



Voir à la page 137

LARGEUR

HAUTEUR	Unité : mm	1000	1250	1500
	1000	529 €	557 €	586 €
1100	551 €	584 €	616 €	
1200	574 €	610 €	646 €	
1300	597 €	636 €	676 €	
1400	620 €	663 €	706 €	
1500	643 €	689 €	736 €	
1600	666 €	716 €	765 €	
1700	689 €	742 €	795 €	
1800	711 €	768 €	825 €	
1900	734 €	794 €	855 €	
2000	757 €	821 €	884 €	

LARGEUR

HAUTEUR	Unité : mm	2500	2750	3000	3250	3500	3750	4000	4250	4500	4750	5000
	1000	1 032 €	1 061 €	1 089 €	1 118 €	1 146 €	1 175 €	1 204 €	1 234 €	1 263 €	1 292 €	1 321 €
1100	1 083 €	1 115 €	1 147 €	1 179 €	1 211 €	1 243 €	1 276 €	1 308 €	1 341 €	1 374 €	1 406 €	
1200	1 134 €	1 169 €	1 204 €	1 240 €	1 275 €	1 311 €	1 347 €	1 383 €	1 419 €	1 455 €	1 491 €	
1300	1 184 €	1 223 €	1 262 €	1 301 €	1 340 €	1 379 €	1 418 €	1 458 €	1 497 €	1 537 €	1 576 €	
1400	1 235 €	1 277 €	1 320 €	1 362 €	1 404 €	1 446 €	1 489 €	1 532 €	1 575 €	1 618 €	1 661 €	
1500	1 286 €	1 331 €	1 377 €	1 423 €	1 469 €	1 514 €	1 561 €	1 607 €	1 654 €	1 700 €	1 746 €	
1600	1 336 €	1 385 €	1 435 €	1 484 €	1 533 €	1 583 €	1 633 €	1 683 €	1 732 €	1 782 €	1 832 €	
1700	1 386 €	1 439 €	1 492 €	1 545 €	1 598 €	1 651 €	1 705 €	1 758 €	1 811 €	1 865 €	1 918 €	
1800	1 436 €	1 493 €	1 549 €	1 606 €	1 663 €	1 720 €	1 777 €	1 833 €	1 890 €	1 947 €	2 004 €	
1900	1 486 €	1 546 €	1 607 €	1 667 €	1 728 €	1 789 €	1 849 €	1 909 €	1 969 €	2 029 €	2 089 €	
2000	1 536 €	1 600 €	1 664 €	1 729 €	1 793 €	1 857 €	1 921 €	1 984 €	2 048 €	2 111 €	2 175 €	

Formes possibles (Plus value p. c.) :

	A	H
Portillon	Tarif	-
P. Battant	Tarif	-
P. Coulissant	+ 450 €	+ 500 €

Extras Portillon et Portail Battant

Gâche électrique (pour Portillon)	90 €
Portail Battant manuel (serrure, poignée alu, cylindre européen, arrêt de portail et sabot automatique)	245 €
Vantaux inégaux forme A	Tarif + 10 %
Pose arrière pilier	Tarif + 10 %

Extras Portail Coulissant

Portillon intégré	700 €
-----------------------------	-------



Modèles :

LANDES

Lames 200 x 15 mm et 35 x 12 mm

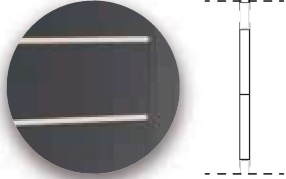

Voir à la page 191 pour les Automatismes



PORTILLON

LARGEUR

HAUTEUR	Unité : mm	1000	1250	1500
	1100	625 €	673 €	720 €
1300	666 €	720 €	773 €	
1500	708 €	766 €	825 €	
1700	759 €	826 €	894 €	
1900	811 €	886 €	962 €	
2100	857 €	940 €	1 023 €	

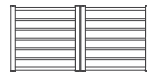

PORTAIL BATTANT ET COULISSANT (Plus Value)

(Largeur maximum possible pour Portail Battant : 4000 mm)

LARGEUR

HAUTEUR	Unité : mm	2500	2750	3000	3250	3500	3750	4000	4250	4500	4750	5000
	1100	1 279 €	1 326 €	1 374 €	1 422 €	1 470 €	1 518 €	1 566 €	1 613 €	1 661 €	1 709 €	1 756 €
1300	1 371 €	1 425 €	1 479 €	1 532 €	1 586 €	1 639 €	1 692 €	1 746 €	1 799 €	1 852 €	1 905 €	
1500	1 464 €	1 524 €	1 583 €	1 642 €	1 701 €	1 761 €	1 819 €	1 878 €	1 936 €	1 995 €	2 054 €	
1700	1 586 €	1 653 €	1 721 €	1 788 €	1 856 €	1 924 €	1 991 €	2 058 €	2 125 €	2 192 €	2 259 €	
1900	1 707 €	1 783 €	1 859 €	1 935 €	2 011 €	2 086 €	2 162 €	2 238 €	2 314 €	2 389 €	2 465 €	
2100	1 814 €	1 896 €	1 979 €	2 062 €	2 145 €	2 228 €	2 311 €	2 394 €	2 477 €	2 560 €	2 643 €	



CLÔTURE



POTEAUX

HAUTEUR	Unité : mm	
600	85 €	
700	89 €	
800	94 €	
900	98 €	
1000	102 €	
1100	107 €	
1200	111 €	

- Poteaux d'extrémités obligatoires
- Distance maxi entre poteaux: 2000mm
- Fixation transversale
- Platine à visser
- Chapeau plat

Remplissage: 193 €/m²
Facturation mini: 1 m²
Insert boîte à lettre: 90 €

Formes possibles (Plus value p. c.) :

	A	H
Portillon	Tarif	-
P. Battant	Tarif	-
P. Coulissant	+ 450 €	+ 500 €

Extras Portillon et Portail Battant

Gâche électrique (pour Portillon) 90 €
Portail Battant manuel (serrure, poignée alu, cylindre européen, arrêt de portail et sabot automatique) 245 €

Vantaux inégaux forme A Tarif + 10 %
Pose arrière pilier Tarif + 10 %

Extras Portail Coulissant

Portillon intégré 700 €

Modèles :

LANDES DOUBLE

Lames 200 x 15 mm et 35 x 12 mm

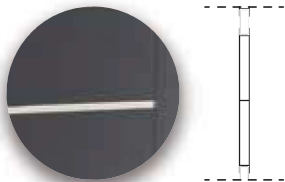

Voir à la page 191 pour les Automatismes



PORTILLON



PORTAIL BATTANT ET COULISSANT (Plus Value)

(Largeur maximum possible pour Portail Battant : 4000 mm)



CLÔTURE

LARGEUR

Unité : mm		1000	1250	1500
HAUTEUR	1100	625 €	673 €	720 €
	1300	666 €	720 €	773 €
	1500	708 €	766 €	825 €
	1700	759 €	826 €	894 €
	1900	811 €	886 €	962 €
	2100	857 €	940 €	1 023 €

LARGEUR

Unité : mm		2500	2750	3000	3250	3500	3750	4000	4250	4500	4750	5000
HAUTEUR	1100	1 279 €	1 326 €	1 374 €	1 422 €	1 470 €	1 518 €	1 566 €	1 613 €	1 661 €	1 709 €	1 756 €
	1300	1 371 €	1 425 €	1 479 €	1 532 €	1 586 €	1 639 €	1 692 €	1 746 €	1 799 €	1 852 €	1 905 €
	1500	1 464 €	1 524 €	1 583 €	1 642 €	1 701 €	1 761 €	1 819 €	1 878 €	1 936 €	1 995 €	2 054 €
	1700	1 586 €	1 653 €	1 721 €	1 788 €	1 856 €	1 924 €	1 991 €	2 058 €	2 125 €	2 192 €	2 259 €
	1900	1 707 €	1 783 €	1 859 €	1 935 €	2 011 €	2 086 €	2 162 €	2 238 €	2 314 €	2 389 €	2 465 €
	2100	1 814 €	1 896 €	1 979 €	2 062 €	2 145 €	2 228 €	2 311 €	2 394 €	2 477 €	2 560 €	2 643 €

POTEAUX



Unité : mm		
HAUTEUR	600	85 €
	700	89 €
	800	94 €
	900	98 €
	1000	102 €
	1100	107 €
	1200	111 €

- Poteaux d'extrémités obligatoires
- Distance maxi entre poteaux: 2000mm
- Fixation transversale
- Platine à visser
- Chapeau plat

Remplissage: 193 €/m²
Facturation mini: 1 m²
Insert boîte à lettre: 90 €

Formes possibles (Plus value p. c.) :

	A	H
Portillon	Tarif	-
P. Battant	Tarif	-
P. Coulissant	+ 450 €	+ 500 €

Extras Portillon et Portail Battant

- Gâche électrique (pour Portillon) 90 €
- Portail Battant manuel (serrure, poignée alu, cylindre européen, arrêt de portail et sabot automatique) 245 €
- Vantaux inégaux forme A Tarif + 10 %
- Pose arrière pilier Tarif + 10 %

Extras Portail Coulissant

- Portillon intégré 700 €



Modèles :

Voir à la page 191 pour les Automatismes

LANDES VERTICALE

Lames 200 x 15 mm et 35 x 12 mm

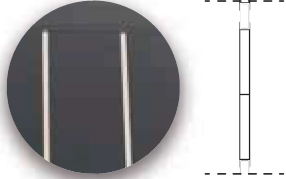

PORTILLON



PORTAIL BATTANT ET COULISSANT (Plus Value)

(Largeur maximum possible pour Portail Battant : 4000 mm)

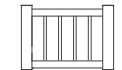

CLÔTURE

LARGEUR

HAUTEUR	Unité : mm	1000	1250	1500
	1100	625 €	673 €	720 €
1300	666 €	720 €	773 €	
1500	708 €	766 €	825 €	
1700	759 €	826 €	894 €	
1900	811 €	886 €	962 €	
2100	857 €	940 €	1 023 €	

LARGEUR

HAUTEUR	Unité : mm	2500	2750	3000	3250	3500	3750	4000	4250	4500	4750	5000
	1100	1 279 €	1 326 €	1 374 €	1 422 €	1 470 €	1 518 €	1 566 €	1 613 €	1 661 €	1 709 €	1 756 €
1300	1 371 €	1 425 €	1 479 €	1 532 €	1 586 €	1 639 €	1 692 €	1 746 €	1 799 €	1 852 €	1 905 €	
1500	1 464 €	1 524 €	1 583 €	1 642 €	1 701 €	1 761 €	1 819 €	1 878 €	1 936 €	1 995 €	2 054 €	
1700	1 586 €	1 653 €	1 721 €	1 788 €	1 856 €	1 924 €	1 991 €	2 058 €	2 125 €	2 192 €	2 259 €	
1900	1 707 €	1 783 €	1 859 €	1 935 €	2 011 €	2 086 €	2 162 €	2 238 €	2 314 €	2 389 €	2 465 €	
2100	1 814 €	1 896 €	1 979 €	2 062 €	2 145 €	2 228 €	2 311 €	2 394 €	2 477 €	2 560 €	2 643 €	

POTEAUX



- Poteaux d'extrémités obligatoires
- Distance maxi entre poteaux: 2000mm
- Fixation transversale
- Platine à visser
- Chapeau plat

HAUTEUR	Unité : mm	
	600	85 €
	700	89 €
	800	94 €
	900	98 €
	1000	102 €
	1100	107 €
	1200	111 €

Remplissage: 193 €/m²
Facturation mini: 1 m²
Insert boîte à lettre: 90 €

Formes possibles (Plus value p. c.) :

	A	H
Portillon	Tarif	-
P. Battant	Tarif	-
P. Coulissant	+ 450 €	+ 500 €

Extras Portillon et Portail Battant

Gâche électrique (pour Portillon) 90 €
Portail Battant manuel (serrure, poignée alu, cylindre européen, arrêt de portail et sabot automatique) 245 €

Vantaux inégaux forme A Tarif + 10 %
Pose arrière pilier Tarif + 10 %

Extras Portail Coulissant

Portillon intégré 700 €

Modèles :

LANDES OBLIQUE

Lames 200 x 15 mm et 35 x 12 mm

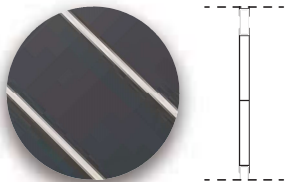

Voir à la page 191 pour les Automatismes



PORTILLON

PORTAIL BATTANT ET COULISSANT (Plus Value)

(Largeur maximum possible pour Portail Battant : 4000 mm)

CLÔTURE

HAUTEUR	LARGEUR		
	Un.:mm	1000	1250
1000	676 €	725 €	774 €
1100	698 €	750 €	803 €
1200	720 €	776 €	831 €
1300	742 €	801 €	860 €
1400	764 €	826 €	888 €
1500	786 €	851 €	916 €
1600	815 €	885 €	954 €
1700	844 €	918 €	992 €
1800	872 €	951 €	1 030 €
1900	901 €	984 €	1 067 €
2000	929 €	1 017 €	1 105 €
2100	951 €	1 042 €	1 133 €
2200	974 €	1 068 €	1 162 €

HAUTEUR	Un.:mm	LARGEUR															
		2500	2750	3000	3250	3500	3750	4000	4250	4500	4750	5000	5250	5500	5750	6000	
1000	1 336 €	1 384 €	1 433 €	1 481 €	1 530 €	1 579 €	1 627 €	1 676 €	1 724 €	1 773 €	1 821 €	1 871 €	1 920 €	1 969 €	2 019 €		
1100	1 386 €	1 437 €	1 489 €	1 540 €	1 592 €	1 644 €	1 695 €	1 747 €	1 799 €	1 850 €	1 902 €	1 954 €	2 007 €	2 059 €	2 111 €		
1200	1 436 €	1 490 €	1 545 €	1 599 €	1 654 €	1 709 €	1 763 €	1 818 €	1 873 €	1 928 €	1 983 €	2 038 €	2 093 €	2 149 €	2 204 €		
1300	1 486 €	1 543 €	1 601 €	1 658 €	1 716 €	1 774 €	1 832 €	1 890 €	1 948 €	2 006 €	2 064 €	2 122 €	2 180 €	2 238 €	2 297 €		
1400	1 536 €	1 596 €	1 657 €	1 717 €	1 778 €	1 839 €	1 900 €	1 961 €	2 022 €	2 083 €	2 144 €	2 206 €	2 267 €	2 328 €	2 389 €		
1500	1 586 €	1 649 €	1 713 €	1 776 €	1 840 €	1 904 €	1 968 €	2 032 €	2 096 €	2 161 €	2 225 €	2 289 €	2 354 €	2 418 €	2 482 €		
1600	1 651 €	1 719 €	1 787 €	1 856 €	1 924 €	1 992 €	2 061 €	2 130 €	2 199 €	2 268 €	2 336 €	2 405 €	2 474 €	2 543 €	2 612 €		
1700	1 716 €	1 789 €	1 862 €	1 935 €	2 008 €	2 081 €	2 154 €	2 228 €	2 301 €	2 374 €	2 448 €	2 522 €	2 595 €	2 669 €	2 743 €		
1800	1 781 €	1 858 €	1 936 €	2 014 €	2 092 €	2 169 €	2 247 €	2 325 €	2 403 €	2 481 €	2 559 €	2 638 €	2 716 €	2 795 €	2 873 €		
1900	1 846 €	1 928 €	2 011 €	2 093 €	2 175 €	2 258 €	2 340 €	2 423 €	2 506 €	2 588 €	2 671 €	2 754 €	2 837 €	2 920 €	3 003 €		
2000	1 911 €	1 998 €	2 085 €	2 172 €	2 259 €	2 346 €	2 434 €	2 521 €	2 608 €	2 695 €	2 782 €	2 870 €	2 958 €	3 046 €	3 134 €		
2100	1 961 €	2 051 €	2 141 €	2 232 €	2 322 €	2 412 €	2 502 €	2 593 €	2 683 €	2 773 €	2 864 €	2 954 €	3 045 €	3 136 €	3 226 €		
2200	2 011 €	2 104 €	2 198 €	2 291 €	2 384 €	2 478 €	2 571 €	2 665 €	2 758 €	2 852 €	2 945 €	3 039 €	3 132 €	3 226 €	3 319 €		

HAUTEUR	POTEAUX	
	Unité : mm	
600	85 €	
700	89 €	
800	94 €	
900	98 €	
1000	102 €	
1100	107 €	
1200	111 €	

Remplissage: 172,5 €/m²
Facturation mini: 1 m²
Insert boîte à lettre: 90 €

Formes possibles (Plus value p. c.) :

	A	H
Portillon	Tarif	-
P. Battant	Tarif	-
P. Coulissant	+ 450 €	+ 500 €

Extras Portillon et Portail Battant

Gâche électrique (pour Portillon)	90 €
Portail Battant manuel (serrure, poignée alu, cylindre européen, arrêt de portail et sabot automatique)	245 €
Vantaux inégaux forme A	Tarif + 10 %
Pose arrière pilier	Tarif + 10 %

Extras Portail Coulissant

Portillon intégré	700 €
-----------------------------	-------



Modèles :

GARD

Lames 100 x 15 mm



Lames 80 x 15 mm et 30 x 15 mm

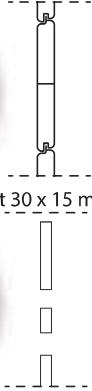

Voir à la page 191 pour les Automatismes



PORTILLON

LARGEUR

HAUTEUR	Unité : mm	1000	1250	1500
	1550	774 €	821 €	868 €
1650	791 €	840 €	890 €	
1700	807 €	859 €	911 €	
1800	824 €	878 €	933 €	
1850	840 €	897 €	954 €	
1900	856 €	916 €	976 €	



PORTAIL BATTANT ET COULISSANT (Plus Value)

(Largeur maximum possible pour Portail Battant : 4000 mm)

LARGEUR

HAUTEUR	Unité : mm	2500	2750	3000	3250	3500	3750	4000	4250	4500	4750	5000
	1550	1 534 €	1 580 €	1 627 €	1 674 €	1 721 €	1 768 €	1 815 €	1 861 €	1 908 €	1 955 €	2 001 €
1650	1 574 €	1 624 €	1 673 €	1 723 €	1 772 €	1 821 €	1 871 €	1 920 €	1 969 €	2 018 €	2 067 €	
1700	1 615 €	1 667 €	1 719 €	1 771 €	1 823 €	1 875 €	1 927 €	1 978 €	2 030 €	2 081 €	2 133 €	
1800	1 656 €	1 710 €	1 765 €	1 819 €	1 874 €	1 929 €	1 983 €	2 037 €	2 091 €	2 145 €	2 199 €	
1850	1 696 €	1 754 €	1 811 €	1 868 €	1 925 €	1 982 €	2 039 €	2 095 €	2 151 €	2 208 €	2 264 €	
1900	1 737 €	1 797 €	1 856 €	1 916 €	1 975 €	2 035 €	2 094 €	2 153 €	2 212 €	2 272 €	2 331 €	

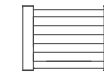

CLÔTURE



POTEAUX

Unité : mm	HAUTEUR
600	85 €
700	89 €
800	94 €
900	98 €
1000	102 €
1100	107 €
1200	111 €

- Poteaux d'extrémités obligatoires
- Distance maxi entre poteaux: 2000mm
- Fixation transversale
- Platine à visser
- Chapeau plat

Remplissage: 193 €/m²
Facturation mini: 1 m²
Insert boîte à lettre: 90 €

Formes possibles (Plus value p. c.) :

	A	H
Portillon	Tarif	-
P. Battant	Tarif	-
P. Coulissant	+ 450 €	+ 500 €

Extras Portillon et Portail Battant

Gâche électrique (pour Portillon) 90 €
Portail Battant manuel (serrure, poignée alu, cylindre européen, arrêt de portail et sabot automatique) 245 €

Vantaux inégaux forme A Tarif + 10 %
Pose arrière pilier Tarif + 10 %

Extras Portail Coulissant

Portillon intégré 700 €

Modèles :

Voir à la page 191 pour les Automatismes

CHER

Lames 100 x 15 mm



Lames 80 x 15 mm

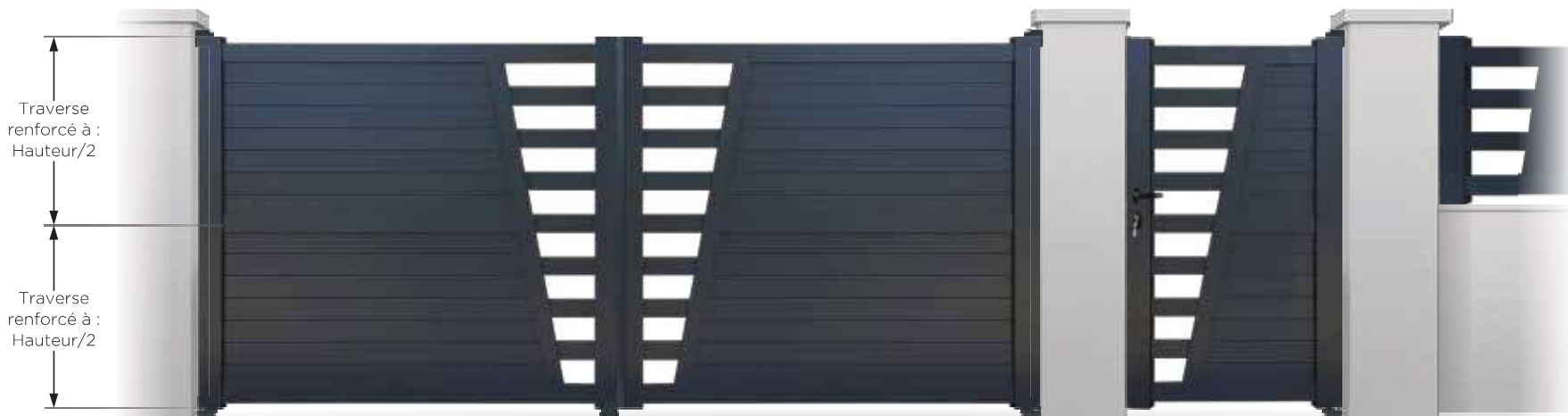

PORTILLON

PORTAIL BATTANT ET COULISSANT (Plus Value)
(Largeur maximum possible pour Portail Battant : 4000 mm)

CLÔTURE

		LARGEUR		
Unité : mm		1000	1250	1500
HAUTEUR	1500	733 €	777 €	821 €
	1600	750 €	797 €	844 €
	1700	767 €	817 €	866 €
	1800	784 €	836 €	888 €
	1900	801 €	856 €	911 €

		LARGEUR											
Unité : mm		2500	2750	3000	3250	3500	3750	4000	4250	4500	4750	5000	
HAUTEUR	1500	1 443 €	1 487 €	1 531 €	1 576 €	1 620 €	1 664 €	1 709 €	1 753 €	1 797 €	1 841 €	1 886 €	
	1600	1 486 €	1 532 €	1 579 €	1 626 €	1 673 €	1 719 €	1 766 €	1 813 €	1 860 €	1 907 €	1 954 €	
	1700	1 529 €	1 578 €	1 627 €	1 676 €	1 725 €	1 774 €	1 824 €	1 873 €	1 923 €	1 972 €	2 021 €	
	1800	1 571 €	1 623 €	1 675 €	1 726 €	1 778 €	1 829 €	1 881 €	1 933 €	1 985 €	2 037 €	2 089 €	
	1900	1 614 €	1 668 €	1 722 €	1 776 €	1 830 €	1 884 €	1 939 €	1 993 €	2 048 €	2 103 €	2 157 €	

POTEAUX

		Unité : mm	
HAUTEUR	600	85 €	
	700	89 €	
	800	94 €	
	900	98 €	
	1000	102 €	
	1100	107 €	
	1200	111 €	

- Poteaux d'extrémités obligatoires
- Distance maxi entre poteaux: 2000mm
- Fixation transversale
- Platine à visser
- Chapeau plat

Remplissage: Nous Consulter
Facturation mini: 1 m²
Insert boîte à lettre: 90 €

Formes possibles (Plus value p. c.) :

	A	H
Portillon	Tarif	-
P. Battant	Tarif	-
P. Coulissant	+ 450 €	+ 500 €

Extras Portillon et Portail Battant

Gâche électrique (pour Portillon)	90 €
Portail Battant manuel (serrure, poignée alu, cylindre européen, arrêt de portail et sabot automatique)	245 €
Vantaux inégaux forme A	Tarif + 10 %
Pose arrière pilier	Tarif + 10 %

Extras Portail Coulissant

Portillon intégré	700 €
-----------------------------	-------



Modèles :

ORNE

Lames 200 x 15 mm

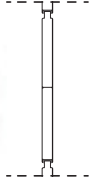

Lames 80 x 15 mm

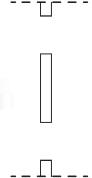

Voir à la page 191 pour les Automatismes



PORTILLON

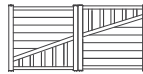

PORTAIL BATTANT ET COULISSANT (Plus Value)

(Largeur maximum possible pour Portail Battant : 4000 mm)



CLÔTURE

LARGEUR

HAUTEUR	Unité : mm	1000	1250	1500
	1000	640 €	684 €	727 €
1100	655 €	700 €	746 €	
1200	670 €	717 €	764 €	
1300	685 €	734 €	782 €	
1400	700 €	750 €	801 €	
1500	715 €	767 €	819 €	
1600	731 €	784 €	838 €	
1700	746 €	802 €	857 €	
1800	762 €	819 €	876 €	
1900	778 €	836 €	895 €	
2000	794 €	854 €	914 €	

LARGEUR

HAUTEUR	Unité : mm	2500	2750	3000	3250	3500	3750	4000	4250	4500	4750	5000
	1000	1 193 €	1 229 €	1 264 €	1 300 €	1 336 €	1 371 €	1 409 €	1 446 €	1 483 €	1 520 €	1 557 €
1100	1 230 €	1 268 €	1 305 €	1 343 €	1 381 €	1 419 €	1 458 €	1 497 €	1 536 €	1 576 €	1 615 €	
1200	1 267 €	1 307 €	1 347 €	1 386 €	1 426 €	1 466 €	1 507 €	1 549 €	1 590 €	1 631 €	1 673 €	
1300	1 304 €	1 346 €	1 388 €	1 429 €	1 471 €	1 513 €	1 556 €	1 600 €	1 644 €	1 687 €	1 731 €	
1400	1 341 €	1 385 €	1 429 €	1 473 €	1 516 €	1 560 €	1 606 €	1 651 €	1 697 €	1 743 €	1 789 €	
1500	1 379 €	1 424 €	1 470 €	1 516 €	1 561 €	1 607 €	1 655 €	1 703 €	1 751 €	1 799 €	1 846 €	
1600	1 415 €	1 463 €	1 510 €	1 558 €	1 606 €	1 654 €	1 704 €	1 754 €	1 804 €	1 854 €	1 904 €	
1700	1 451 €	1 501 €	1 551 €	1 601 €	1 650 €	1 700 €	1 752 €	1 804 €	1 856 €	1 909 €	1 961 €	
1800	1 488 €	1 540 €	1 591 €	1 643 €	1 695 €	1 746 €	1 801 €	1 855 €	1 909 €	1 964 €	2 018 €	
1900	1 524 €	1 578 €	1 632 €	1 685 €	1 739 €	1 793 €	1 849 €	1 906 €	1 962 €	2 019 €	2 075 €	
2000	1 561 €	1 616 €	1 672 €	1 728 €	1 784 €	1 839 €	1 898 €	1 956 €	2 015 €	2 074 €	2 132 €	

POTEAUX



HAUTEUR	Unité : mm	
	600	85 €
700	89 €	
800	94 €	
900	98 €	
1000	102 €	
1100	107 €	
1200	111 €	

- Poteaux d'extrémités obligatoires
- Distance maxi entre poteaux: 2000 mm
- Fixation transversale
- Platine à visser
- Chapeau plat

Remplissage: 150 €/m²
Facturation mini: 1 m²
Insert boîte à lettre: 90 €

Formes possibles (Plus value p. c.) :

	A	H
Portillon	Tarif	-
P. Battant	Tarif	-
P. Coulissant	+ 450 €	+ 500 €

Extras Portillon et Portail Battant

Gâche électrique (pour Portillon) 90 €
Portail Battant manuel (serrure, poignée alu, cylindre européen, arrêt de portail et sabot automatique) 245 €

Vantaux inégaux forme A Tarif + 10 %
Pose arrière pilier Tarif + 10 %

Extras Portail Coulissant

Portillon intégré 700 €

Modèles :

OISE

Lames 200 x 15 mm

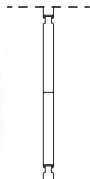

Lames 80 x 15 mm



Voir à la page 191 pour les Automatismes

PORTILLON



PORTAIL BATTANT ET COULISSANT (Plus Value)

(Largeur maximum possible pour Portail Battant : 4000 mm)



CLÔTURE

		LARGEUR		
Unité : mm		1000	1250	1500
HAUTEUR	1000	647 €	683 €	719 €
	1100	660 €	697 €	734 €
	1200	673 €	711 €	749 €
	1300	686 €	725 €	764 €
	1400	699 €	739 €	779 €
	1500	711 €	753 €	794 €
	1600	727 €	770 €	813 €
	1700	743 €	787 €	831 €
	1800	759 €	804 €	850 €
1900	774 €	821 €	869 €	
2000	790 €	839 €	887 €	

		LARGEUR											
Unité : mm		2500	2750	3000	3250	3500	3750	4000	4250	4500	4750	5000	
HAUTEUR	1000	1 204 €	1 240 €	1 276 €	1 313 €	1 349 €	1 386 €	1 421 €	1 457 €	1 493 €	1 529 €	1 564 €	
	1100	1 231 €	1 269 €	1 306 €	1 343 €	1 381 €	1 418 €	1 455 €	1 492 €	1 528 €	1 565 €	1 602 €	
	1200	1 259 €	1 297 €	1 336 €	1 374 €	1 412 €	1 450 €	1 488 €	1 526 €	1 564 €	1 602 €	1 640 €	
	1300	1 287 €	1 326 €	1 365 €	1 404 €	1 443 €	1 482 €	1 521 €	1 560 €	1 600 €	1 639 €	1 678 €	
	1400	1 315 €	1 355 €	1 395 €	1 435 €	1 474 €	1 514 €	1 555 €	1 595 €	1 635 €	1 675 €	1 716 €	
	1500	1 343 €	1 384 €	1 424 €	1 465 €	1 506 €	1 546 €	1 588 €	1 629 €	1 671 €	1 712 €	1 754 €	
	1600	1 376 €	1 418 €	1 460 €	1 503 €	1 545 €	1 587 €	1 630 €	1 673 €	1 716 €	1 759 €	1 801 €	
	1700	1 409 €	1 452 €	1 496 €	1 540 €	1 584 €	1 628 €	1 672 €	1 716 €	1 761 €	1 805 €	1 849 €	
	1800	1 441 €	1 487 €	1 532 €	1 578 €	1 623 €	1 669 €	1 714 €	1 760 €	1 806 €	1 851 €	1 897 €	
	1900	1 474 €	1 521 €	1 568 €	1 615 €	1 662 €	1 709 €	1 756 €	1 804 €	1 851 €	1 898 €	1 945 €	
	2000	1 507 €	1 556 €	1 604 €	1 653 €	1 701 €	1 750 €	1 799 €	1 847 €	1 896 €	1 944 €	1 993 €	



POTEAUX

Unité : mm		
HAUTEUR	600	85 €
	700	89 €
	800	94 €
	900	98 €
	1000	102 €
	1100	107 €
	1200	111 €

- Poteaux d'extrémités obligatoires
- Distance maxi entre poteaux: 2000mm
- Fixation transversale
- Platine à visser
- Chapeau plat

Remplissage: 150 €/m²
Facturation mini: 1 m²
Insert boîte à lettre: 90 €

Formes possibles (Plus value p. c.) :

	A	H
Portillon	Tarif	-
P. Battant	Tarif	-
P. Coulissant	+ 450 €	+ 500 €

Extras Portillon et Portail Battant

- Gâche électrique (pour Portillon) 90 €
- Portail Battant manuel (serrure, poignée alu, cylindre européen, arrêt de portail et sabot automatique) 245 €
- Vantaux inégaux forme A Tarif + 10 %
- Pose arrière pilier Tarif + 10 %

Extras Portail Coulissant

- Portillon intégré 700 €



Modèles :

NORD

Aile d'avion avec 100 mm

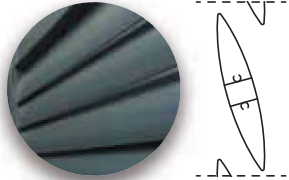

Lames 100 x 15 mm

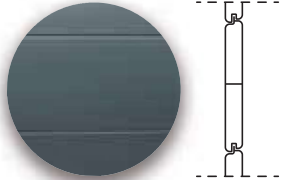

Voir à la page 191 pour les Automatismes

PORTILLON

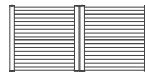

PORTAIL BATTANT ET COULISSANT (Plus Value)

(Largeur maximum possible pour Portail Battant : 4000 mm)

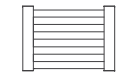

CLÔTURE

LARGEUR

HAUTEUR	Unité : mm	1000	1250	1500
	1000	626 €	666 €	707 €
1100	645 €	688 €	732 €	
1200	664 €	710 €	756 €	
1300	684 €	732 €	780 €	
1400	703 €	754 €	805 €	
1500	722 €	776 €	829 €	
1600	741 €	798 €	854 €	
1700	761 €	819 €	878 €	
1800	780 €	841 €	903 €	
1900	799 €	863 €	927 €	
2000	819 €	885 €	951 €	

LARGEUR

HAUTEUR	Unité : mm	2500	2750	3000	3250	3500	3750	4000	4250	4500	4750	5000
	1000	1 214 €	1 256 €	1 297 €	1 339 €	1 380 €	1 421 €	1 462 €	1 503 €	1 544 €	1 584 €	1 625 €
1100	1 256 €	1 300 €	1 344 €	1 388 €	1 432 €	1 476 €	1 520 €	1 563 €	1 606 €	1 650 €	1 693 €	
1200	1 299 €	1 345 €	1 392 €	1 438 €	1 485 €	1 531 €	1 577 €	1 623 €	1 669 €	1 715 €	1 761 €	
1300	1 341 €	1 390 €	1 439 €	1 488 €	1 537 €	1 586 €	1 635 €	1 683 €	1 732 €	1 780 €	1 829 €	
1400	1 383 €	1 435 €	1 486 €	1 538 €	1 590 €	1 641 €	1 692 €	1 743 €	1 794 €	1 845 €	1 896 €	
1500	1 425 €	1 479 €	1 534 €	1 588 €	1 642 €	1 696 €	1 750 €	1 804 €	1 857 €	1 911 €	1 964 €	
1600	1 467 €	1 524 €	1 581 €	1 637 €	1 694 €	1 751 €	1 807 €	1 863 €	1 920 €	1 976 €	2 032 €	
1700	1 509 €	1 568 €	1 628 €	1 687 €	1 746 €	1 805 €	1 864 €	1 923 €	1 982 €	2 041 €	2 100 €	
1800	1 551 €	1 613 €	1 675 €	1 736 €	1 798 €	1 859 €	1 921 €	1 983 €	2 044 €	2 106 €	2 168 €	
1900	1 594 €	1 658 €	1 722 €	1 786 €	1 850 €	1 914 €	1 978 €	2 042 €	2 107 €	2 171 €	2 236 €	
2000	1 636 €	1 702 €	1 769 €	1 835 €	1 901 €	1 968 €	2 035 €	2 102 €	2 169 €	2 236 €	2 304 €	

POTEAUX



HAUTEUR	Unité : mm	
	600	85 €
700	89 €	
800	94 €	
900	98 €	
1000	102 €	
1100	107 €	
1200	111 €	

- Poteaux d'extrémités obligatoires
- Distance maxi entre poteaux: 2000mm
- Fixation transversale
- Platine à visser
- Chapeau plat

Remplissage: 210 €/m²
Facturation mini: 1 m²
Insert boîte à lettre: 90 €

Formes possibles (Plus value p. c.) :

	A	H
Portillon	Tarif	-
P. Battant	Tarif	-
P. Coulissant	+ 450 €	+ 500 €

Extras Portillon et Portail Battant

Gâche électrique (pour Portillon) 90 €
Portail Battant manuel (serrure, poignée alu, cylindre européen, arrêt de portail et sabot automatique) 245 €

Vantaux inégaux forme A Tarif + 10 %
Pose arrière pilier Tarif + 10 %

Extras Portail Coulissant

Portillon intégré 700 €

Modèles :

NORD TOTAL

Aile d'avion avec 100 mm



Voir à la page 191 pour les Automatismes

PORTILLON

PORTAIL BATTANT ET COULISSANT (Plus Value)
(Largeur maximum possible pour Portail Battant : 4000 mm)

CLÔTURE

LARGEUR

HAUTEUR	Unité : mm		
	1000	1250	1500
1000	661 €	701 €	740 €
1100	685 €	728 €	770 €
1200	709 €	755 €	801 €
1300	732 €	782 €	831 €
1400	756 €	809 €	862 €
1500	779 €	836 €	892 €
1600	802 €	862 €	922 €
1700	825 €	888 €	952 €
1800	848 €	915 €	981 €
1900	871 €	941 €	1 011 €
2000	894 €	967 €	1 041 €

LARGEUR

HAUTEUR	Unité : mm												
	2500	2750	3000	3250	3500	3750	4000	4250	4500	4750	5000		
1000	1 243 €	1 281 €	1 320 €	1 359 €	1 397 €	1 436 €	1 475 €	1 514 €	1 554 €	1 593 €	1 632 €	1 671 €	
1100	1 294 €	1 336 €	1 379 €	1 421 €	1 463 €	1 505 €	1 548 €	1 590 €	1 633 €	1 676 €	1 719 €	1 761 €	
1200	1 346 €	1 391 €	1 437 €	1 483 €	1 529 €	1 574 €	1 620 €	1 667 €	1 713 €	1 759 €	1 805 €	1 851 €	
1300	1 397 €	1 446 €	1 496 €	1 545 €	1 594 €	1 644 €	1 693 €	1 743 €	1 792 €	1 842 €	1 891 €	1 941 €	
1400	1 449 €	1 501 €	1 554 €	1 607 €	1 660 €	1 713 €	1 766 €	1 819 €	1 872 €	1 925 €	1 978 €	2 031 €	
1500	1 500 €	1 556 €	1 613 €	1 669 €	1 726 €	1 782 €	1 839 €	1 895 €	1 951 €	2 008 €	2 064 €	2 121 €	
1600	1 551 €	1 611 €	1 671 €	1 731 €	1 791 €	1 851 €	1 911 €	1 970 €	2 030 €	2 090 €	2 150 €	2 210 €	
1700	1 601 €	1 665 €	1 729 €	1 792 €	1 856 €	1 919 €	1 983 €	2 046 €	2 109 €	2 172 €	2 236 €	2 299 €	
1800	1 652 €	1 719 €	1 786 €	1 854 €	1 921 €	1 988 €	2 055 €	2 121 €	2 188 €	2 255 €	2 321 €	2 388 €	
1900	1 703 €	1 774 €	1 844 €	1 915 €	1 986 €	2 056 €	2 127 €	2 197 €	2 267 €	2 337 €	2 407 €	2 477 €	
2000	1 754 €	1 828 €	1 902 €	1 976 €	2 051 €	2 125 €	2 199 €	2 272 €	2 346 €	2 419 €	2 493 €	2 567 €	

POTEAUX



HAUTEUR	Unité : mm	
	600	85 €
700	89 €	
800	94 €	
900	98 €	
1000	102 €	
1100	107 €	
1200	111 €	

- Poteaux d'extrémités obligatoires
- Distance maxi entre poteaux: 2000mm
- Fixation transversale
- Platine à visser
- Chapeau plat

Remplissage: 210 €/m²
Facturation mini: 1 m²
Insert boîte à lettre: 90 €

Formes possibles (Plus value p. c.) :

	A	H
Portillon	Tarif	-
P. Battant	Tarif	-
P. Coulissant	+ 450 €	+ 500 €

Extras Portillon et Portail Battant

- Gâche électrique (pour Portillon) 90 €
- Portail Battant manuel (serrure, poignée alu, cylindre européen, arrêt de portail et sabot automatique) 245 €
- Vantaux inégaux forme A Tarif + 10 %
- Pose arrière pilier Tarif + 10 %

Extras Portail Coulissant

- Portillon intégré 700 €



Voir à la page 191 pour les Automatismes

VIENNE CUNDA

Panneau 15 mm et Vitrage 55² sablé



Lames 200 x 15 mm et 35 x 12 mm

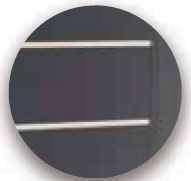

PORTILLON



PORTAIL BAT. ET COULI. (Plus Value)

(Largeur maximum possible pour Portail Battant : 4000 mm)

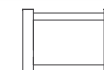

CLÔTURE

		LARGEUR		
Unité : mm		900	1000	1200
HAUTEUR	1550	1 103 €	1 115 €	1 127 €
	1750	1 123 €	1 135 €	1 148 €
	1950	1 144 €	1 156 €	1 168 €

		LARGEUR		
Unité : mm		3000	3500	4000
HAUTEUR	1550	2 347 €	2 456 €	2 565 €
	1750	2 391 €	2 520 €	2 650 €
	1950	2 456 €	2 585 €	2 718 €



- Poteaux d'extrémités obligatoires
- Distance maxi entre poteaux: 2000mm
- Fixation transversale
- Platine à visser
- Chapeau plat

		POTEAUX	
Unité : mm			
HAUTEUR	600	85 €	
	700	89 €	
	800	94 €	
	900	98 €	
	1000	102 €	
	1100	107 €	
	1200	111 €	

Remplissage: Nous consulter
Facturation mini: 1 m²
Insert boîte à lettre: 90 €

Formes possibles (Plus value p. c.) :

	A	H
Portillon	Tarif	-
P. Battant	Tarif	-
P. Coulissant	+ 450 €	+ 500 €

Extras Portillon et Portail Battant

- Gâche électrique (pour Portillon) 90 €
- Portail Battant manuel (serrure, poignée alu, cylindre européen, arrêt de portail et sabot automatique) 245 €
- Vantaux inégaux forme A Tarif + 10 %
- Pose arrière pilier Tarif + 10 %

Extras Portail Coulissant

- Portillon intégré 700 €

Modèles :

Voir à la page 191 pour les Automatismes

VIENNE MOLAT

Panneau 15 mm et Vitrage 55² sablé



Lames 200 x 15 mm et 35 x 12 mm

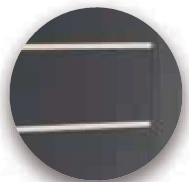

PORTILLON

PORTAIL BAT. ET COULI. (Plus Value)

CLÔTURE

(Largeur maximum possible pour Portail Battant : 4000 mm)

		LARGEUR		
Unité : mm		900	1000	1200
HAUTEUR	1550	1 135 €	1 148 €	1 160 €
	1750	1 156 €	1 168 €	1 180 €
	1950	1 176 €	1 188 €	1 200 €

		LARGEUR		
Unité : mm		3000	3500	4000
HAUTEUR	1550	2 412 €	2 520 €	2 629 €
	1750	2 456 €	2 585 €	2 714 €
	1950	2 520 €	2 650 €	2 783 €

Nous consulter

		POTEAUX	
Unité : mm			
HAUTEUR	600	85 €	
	700	89 €	
	800	94 €	
	900	98 €	
	1000	102 €	
	1100	107 €	
	1200	111 €	

Remplissage: Nous consulter
Facturation mini: 1 m²
Insert boîte à lettre: 90 €

- Poteaux d'extrémités obligatoires
- Distance maxi entre poteaux: 2000mm
- Fixation transversale
- Platine à visser
- Chapeau plat

Formes possibles (Plus value p. c.) :

	A	H
Portillon	Tarif	-
P. Battant	Tarif	-
P. Coulissant	+ 450 €	+ 500 €

Extras Portillon et Portail Battant

- Gâche électrique (pour Portillon) 90 €
- Portail Battant manuel (serrure, poignée alu, cylindre européen, arrêt de portail et sabot automatique) 245 €
- Vantaux inégaux forme A Tarif + 10 %
- Pose arrière pilier Tarif + 10 %

Extras Portail Coulissant

- Portillon intégré 700 €



Voir à la page 191 pour les Automatismes

VIENNE PAXOS

Panneau 15 mm et Vitrage 55² sablé

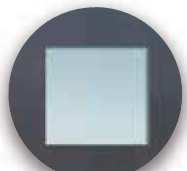

Lames 200 x 15 mm et 35 x 12 mm

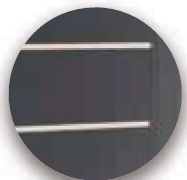

PORTILLON

PORTAIL BAT. ET COULI. (Plus Value)

(Largeur maximum possible pour Portail Battant : 4000 mm)

CLÔTURE

		LARGEUR		
Unité : mm		900	1000	1200
HAUTEUR	1550	1 273 €	1 285 €	1 297 €
	1750	1 293 €	1 305 €	1 317 €
	1950	1 313 €	1 325 €	1 337 €

		LARGEUR		
Unité : mm		3000	3500	4000
HAUTEUR	1550	2 686 €	2 795 €	2 904 €
	1750	2 730 €	2 859 €	2 988 €
	1950	2 795 €	2 924 €	3 057 €

Nous consulter

		POTEAUX	
Unité : mm		600	85 €
HAUTEUR	700	89 €	
	800	94 €	
	900	98 €	
	1000	102 €	
	1100	107 €	
	1200	111 €	

Remplissage: Nous consulter
Facturation mini: 1 m²
Insert boîte à lettre: 90 €

- Poteaux d'extrémités obligatoires
- Distance maxi entre poteaux: 2000mm
- Fixation transversale
- Platine à visser
- Chapeau plat

Formes possibles (Plus value p. c.) :

	A	H
Portillon	Tarif	-
P. Battant	Tarif	-
P. Coulissant	+ 450 €	+ 500 €

Extras Portillon et Portail Battant

- Gâche électrique (pour Portillon) 90 €
- Portail Battant manuel (serrure, poignée alu, cylindre européen, arrêt de portail et sabot automatique) 245 €
- Vantaux inégaux forme A Tarif + 10 %
- Pose arrière pilier Tarif + 10 %

Extras Portail Coulissant

- Portillon intégré 700 €

Modèles :

Voir à la page 191 pour les Automatismes

VIENNE PIANOSA

Panneau 15 mm et Alunox



Lames 200 x 15 mm et 35 x 12 mm

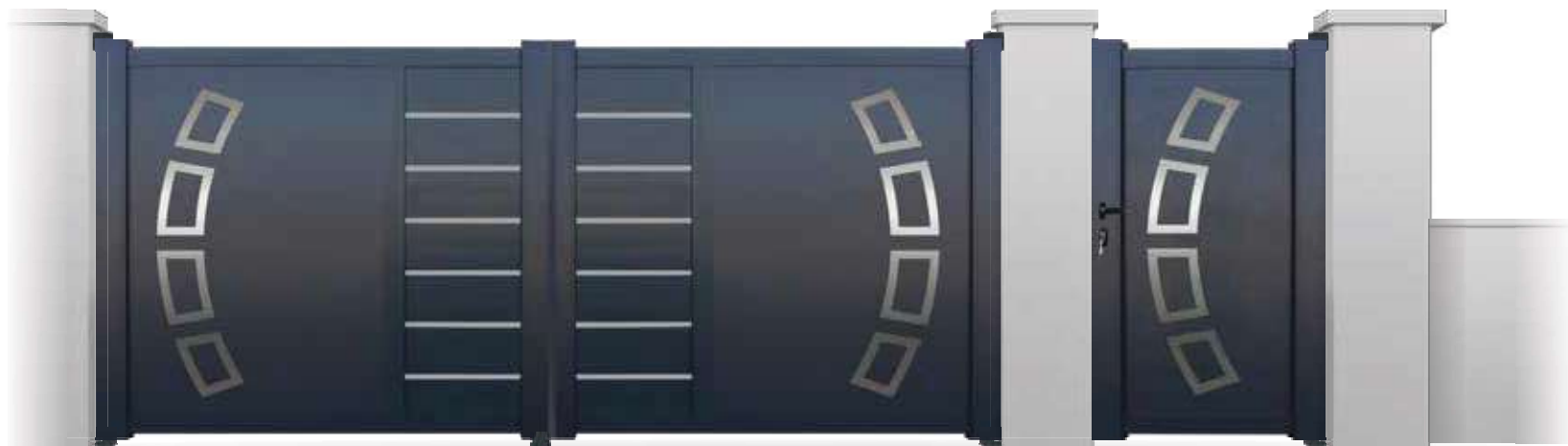

PORTILLON

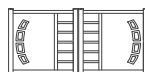

PORTAIL BAT. ET COULI. (Plus Value)

(Largeur maximum possible pour Portail Battant : 4000 mm)

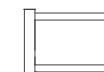

CLÔTURE

		LARGEUR		
Unité : mm		900	1000	1200
HAUTEUR	1550	1 329 €	1 341 €	1 353 €
	1750	1 349 €	1 361 €	1 373 €
	1950	1 369 €	1 381 €	1 394 €

		LARGEUR		
Unité : mm		3000	3500	4000
HAUTEUR	1550	2 799 €	2 908 €	3 016 €
	1750	2 843 €	2 972 €	3 101 €
	1950	2 908 €	3 037 €	3 170 €

Nous consulter

		POTEAUX	
Unité : mm			
HAUTEUR	600	85 €	
	700	89 €	
	800	94 €	
	900	98 €	
	1000	102 €	
	1100	107 €	
1200	111 €		

Remplissage: Nous consulter
Facturation mini: 1 m²
Insert boîte à lettre: 90 €

- Poteaux d'extrémités obligatoires
- Distance maxi entre poteaux: 2000mm
- Fixation transversale
- Platine à visser
- Chapeau plat

Formes possibles (Plus value p. c.) :

	A	H
Portillon	Tarif	-
P. Battant	Tarif	-
P. Coulissant	+ 450 €	+ 500 €

Extras Portillon et Portail Battant

- Gâche électrique (pour Portillon) 90 €
- Portail Battant manuel (serrure, poignée alu, cylindre européen, arrêt de portail et sabot automatique) 245 €
- Vantaux inégaux forme A Tarif + 10 %
- Pose arrière pilier Tarif + 10 %

Extras Portail Coulissant

- Portillon intégré 700 €

GIRONDE LUNE

Panneau 15 mm et Vitrage 55² sablé



Lames 200 x 15 mm et 35 x 12 mm

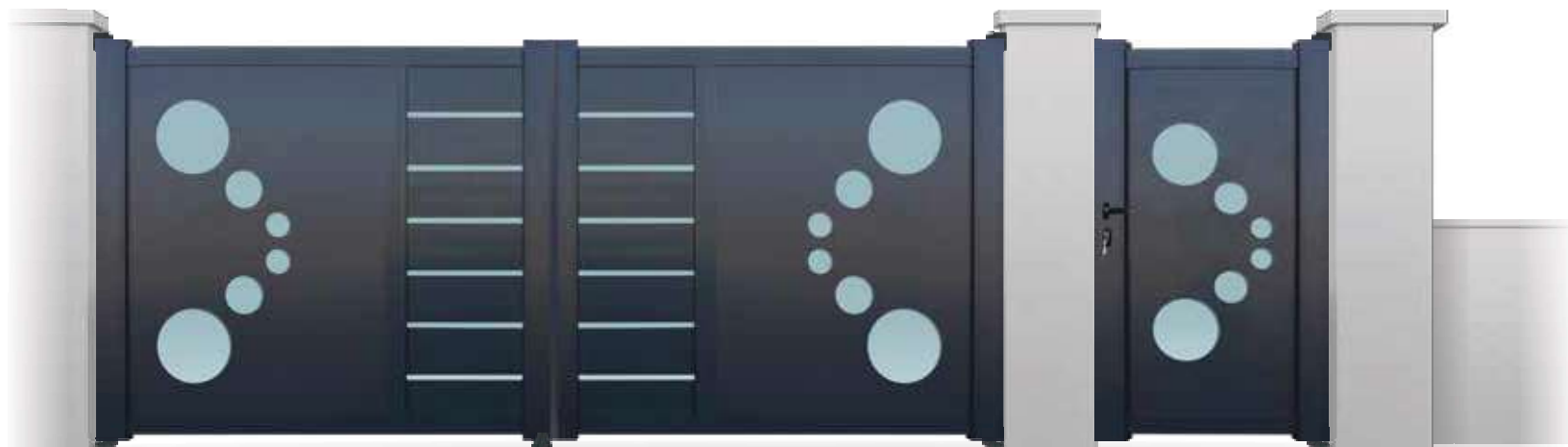
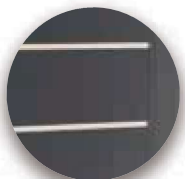

PORTILLON



PORTAIL BATTANT ET COULISSANT

(Largeur maximum possible pour Portail Battant : 4000 mm)

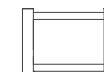

CLÔTURE

		LARGEUR		
Unité : mm		900	1000	1200
HAUTEUR	1550	1 265 €	1 277 €	1 289 €
	1750	1 285 €	1 297 €	1 309 €
	1950	1 305 €	1 317 €	1 329 €

		LARGEUR		
Unité : mm		3000	3500	4000
HAUTEUR	1550	2 670 €	2 779 €	2 887 €
	1750	2 714 €	2 843 €	2 972 €
	1950	2 779 €	2 908 €	3 041 €

		POTEAUX	
Unité : mm		600	85 €
HAUTEUR	700	89 €	
	800	94 €	
	900	98 €	
	1000	102 €	
	1100	107 €	
	1200	111 €	

Nous consulter

- Poteaux d'extrémités obligatoires
- Distance maxi entre poteaux: 2000mm
- Fixation transversale
- Platine à visser
- Chapeau plat

Remplissage: Nous consulter
Facturation mini: 1 m²
Insert boîte à lettre: 90 €

Formes possibles :

	A	H
Portillon	Tarif	-
P. Battant	Tarif	-
P. Coulissant	+ 450 €	+ 500 €

Extras Portillon et Portail Battant

Gâche électrique (pour Portillon)	90 €
Portail Battant manuel (serrure, poignée alu, cylindre européen, arrêt de portail et sabot automatique)	245 €
Vantaux inégaux forme A	Tarif + 10 %
Pose arrière pilier	Tarif + 10 %

Extras Portail Coulissant

Portillon intégré	700 €
-----------------------------	-------

Modèles :

Voir à la page 191 pour les Automatismes

GIRONDE SOLÉIL

Panneau 15 mm et Vitrage 55² sablé

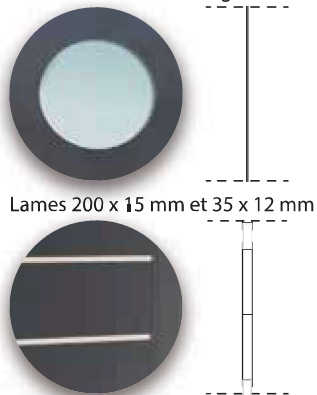

Lames 200 x 15 mm et 35 x 12 mm

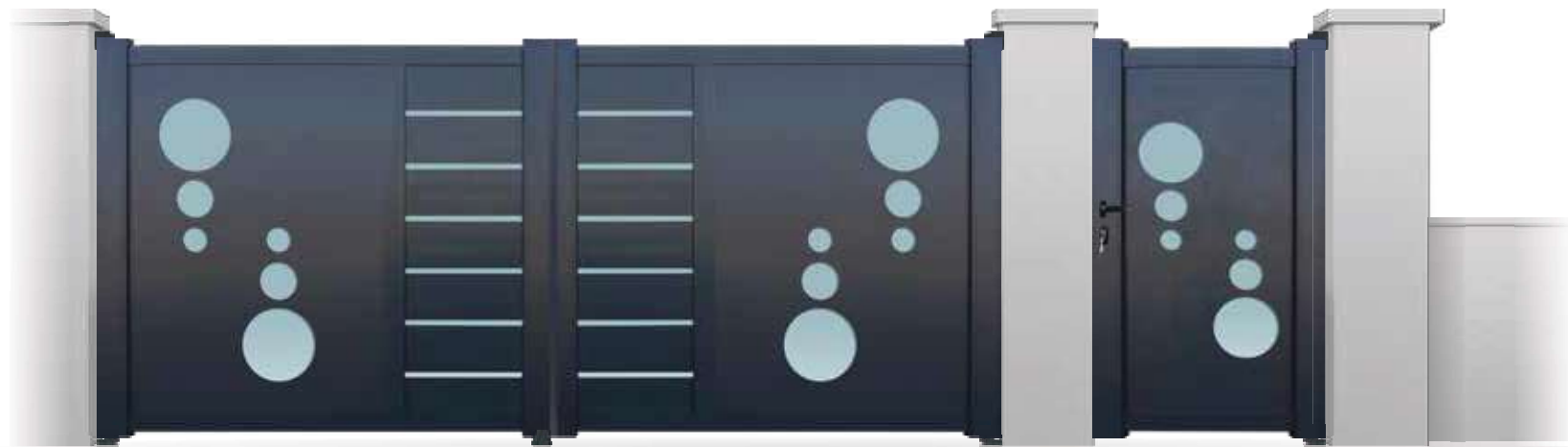

PORTILLON

PORTAIL BATTANT ET COULISSANT

(Largeur maximum possible pour Portail Battant : 4000 mm)

CLÔTURE

		LARGEUR		
Unité : mm		900	1000	1200
HAUTEUR	1550	1 265 €	1 277 €	1 289 €
	1750	1 285 €	1 297 €	1 309 €
	1950	1 305 €	1 317 €	1 329 €

		LARGEUR		
Unité : mm		3000	3500	4000
HAUTEUR	1550	2 670 €	2 779 €	2 887 €
	1750	2 714 €	2 843 €	2 972 €
	1950	2 779 €	2 908 €	3 041 €

Nous consulter

		POTEAUX	
Unité : mm		600	85 €
HAUTEUR	700	89 €	
	800	94 €	
	900	98 €	
	1000	102 €	
	1100	107 €	
	1200	111 €	

Remplissage: Nous consulter
Facturation mini: 1 m²
Insert boîte à lettre: 90 €

- Poteaux d'extrémités obligatoires
- Distance maxi entre poteaux: 2000mm
- Fixation transversale
- Platine à visser
- Chapeau plat

Formes possibles :

	A	H
Portillon	Tarif	-
P. Battant	Tarif	-
P. Coulissant	+ 450 €	+ 500 €

Extras Portillon et Portail Battant

Gâche électrique (pour Portillon)	90 €
Portail Battant manuel (serrure, poignée alu, cylindre européen, arrêt de portail et sabot automatique)	245 €
Vantaux inégaux forme A	Tarif + 10 %
Pose arrière pilier	Tarif + 10 %

Extras Portail Coulissant

Portillon intégré	700 €
-----------------------------	-------



Modèles :

Voir à la page 191 pour les Automatismes

LOT

Alucobond 4 mm



Couleurs* :



Blanc 9016 Gris 7016

*Uniquement



PORTILLON

PORTAIL BATTANT ET COULISSANT (Plus Value)
(Largeur maximum possible pour Portail Battant : 4000 mm)

CLÔTURE

		LARGEUR		
Unité : mm		1000	1250	1500
HAUTEUR	1000	647 €	689 €	730 €
	1100	667 €	705 €	744 €
	1200	687 €	722 €	757 €
	1300	707 €	739 €	771 €
	1400	727 €	756 €	785 €
	1500	747 €	773 €	799 €
	1600	752 €	778 €	804 €
	1700	757 €	783 €	809 €
	1800	762 €	788 €	814 €
	1900	767 €	793 €	819 €
2000	772 €	798 €	824 €	

		LARGEUR						
Unité : mm		2500	2750	3000	3250	3500	3750	4000
HAUTEUR	1000	1 614 €	1 681 €	1 747 €	1 814 €	1 880 €	1 946 €	1 973 €
	1100	1 624 €	1 690 €	1 756 €	1 823 €	1 889 €	1 956 €	1 982 €
	1200	1 633 €	1 699 €	1 766 €	1 832 €	1 899 €	1 965 €	1 991 €
	1300	1 642 €	1 709 €	1 775 €	1 841 €	1 908 €	1 974 €	2 001 €
	1400	1 651 €	1 718 €	1 784 €	1 851 €	1 917 €	1 984 €	2 010 €
	1500	1 661 €	1 727 €	1 794 €	1 860 €	1 926 €	1 993 €	2 019 €
	1600	1 670 €	1 736 €	1 803 €	1 869 €	1 936 €	2 002 €	2 029 €
	1700	1 679 €	1 746 €	1 812 €	1 879 €	1 945 €	2 011 €	2 038 €
	1800	1 689 €	1 755 €	1 821 €	1 888 €	1 954 €	2 021 €	2 047 €
	1900	1 698 €	1 764 €	1 831 €	1 897 €	1 964 €	2 030 €	2 056 €
2000	1 707 €	1 774 €	1 840 €	1 906 €	1 973 €	2 039 €	2 066 €	

POTEAUX

Unité : mm		
HAUTEUR	600	68 €
	700	71 €
	800	75 €
	900	79 €
	1000	82 €
	1100	86 €
	1200	89 €

Remplissage: 254 €/m²
Facturation mini: 1 m²
Insert boîte à lettre: 90 €

- Poteaux (80x40mm) d'extrémités obligatoires
- Distance maxi entre poteaux: 2000 mm
- Fixation transversale
- Platine à visser
- Chapeau plat

Formes possibles (Plus value p. c.) :

Portillon	Tarif
P. Battant	Tarif
P. Coulissant	+ 450 €

Extras Portillon et Portail Battant

- Gâche électrique (pour Portillon) 90 €
- Portail Battant manuel (serrure, poignée alu, cylindre européen, arrêt de portail et sabot automatique) 245 €
- Vantaux inégaux forme A Tarif + 10 %
- Pose arrière pilier Tarif + 10 %

Extras Portail Coulissant

- Portillon intégré 700 €

Modèles :

TARN

Alucobond 4 mm



Couleurs* :



Blanc 9016 Gris 7016

*Uniquement



Voir à la page 191 pour les Automatismes



PORTILLON



PORTAIL BATTANT ET COULISSANT (Plus Value)

(Largeur maximum possible pour Portail Battant : 4000 mm)

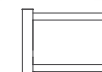

CLÔTURE

LARGEUR

HAUTEUR	LARGEUR	
	Unité : mm	
1000	1000	1250
1100	704 €	746 €
1200	714 €	756 €
1300	724 €	766 €
1400	734 €	776 €
1500	744 €	786 €
1600	754 €	796 €
1700	764 €	805 €
1800	773 €	814 €
1900	782 €	824 €
2000	791 €	833 €
2000	801 €	842 €

LARGEUR

HAUTEUR	Unité : mm	LARGEUR							
		2500	2750	3000	3250	3500	3750	4000	
1000	1000	1 604 €	1 659 €	1 715 €	1 771 €	1 826 €	1 882 €	1 904 €	
1100	1100	1 623 €	1 678 €	1 734 €	1 790 €	1 845 €	1 901 €	1 923 €	
1200	1200	1 642 €	1 698 €	1 753 €	1 808 €	1 864 €	1 919 €	1 941 €	
1300	1300	1 661 €	1 717 €	1 772 €	1 827 €	1 883 €	1 938 €	1 960 €	
1400	1400	1 681 €	1 736 €	1 791 €	1 846 €	1 901 €	1 956 €	1 979 €	
1500	1500	1 700 €	1 755 €	1 810 €	1 865 €	1 920 €	1 975 €	1 997 €	
1600	1600	1 719 €	1 774 €	1 829 €	1 884 €	1 939 €	1 994 €	2 016 €	
1700	1700	1 737 €	1 792 €	1 848 €	1 903 €	1 958 €	2 014 €	2 035 €	
1800	1800	1 756 €	1 811 €	1 867 €	1 922 €	1 977 €	2 033 €	2 055 €	
1900	1900	1 774 €	1 830 €	1 885 €	1 941 €	1 997 €	2 052 €	2 074 €	
2000	2000	1 793 €	1 849 €	1 904 €	1 960 €	2 016 €	2 071 €	2 093 €	



POTEAUX

- Poteaux (80x40mm) d'extrémités obligatoires
- Distance maxi entre poteaux: 2000 mm
- Fixation transversale
- Platine à visser
- Chapeau plat

HAUTEUR	Unité : mm	
600	700	68 €
700	800	71 €
800	900	75 €
900	1000	79 €
1000	1100	82 €
1100	1200	86 €
1200		89 €

Remplissage: 254 €/m²
Facturation mini: 1 m²
Insert boîte à lettre: 90 €

Formes possibles (Plus value p. c.) :

Portillon	Tarif
P. Battant	Tarif
P. Coulissant	+ 450 €

Extras Portillon et Portail Battant

- Gâche électrique (pour Portillon) 90 €
- Portail Battant manuel (serrure, poignée alu, cylindre européen, arrêt de portail et sabot automatique) 245 €
- Vantaux inégaux forme A Tarif + 10 %
- Pose arrière pilier Tarif + 10 %

Extras Portail Coulissant

- Portillon intégré 700 €



Modèles :

Voir à la page 191 pour les Automatismes

NÉO VISION

Lames 200 x 15 mm

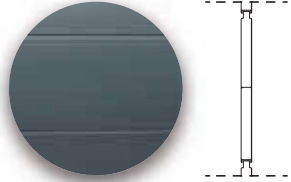

PORTILLON

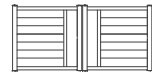

PORTAIL BATTANT ET COULISSANT (Plus Value)

(Largeur maximum possible pour Portail Battant : 4000 mm)

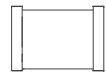

CLÔTURE

		LARGEUR		
Unité : mm		1000	1250	1500
HAUTEUR	1000	797 €	839 €	880 €
	1200	833 €	879 €	925 €
	1400	869 €	919 €	970 €
	1600	906 €	963 €	1 019 €
	1800	946 €	1 009 €	1 072 €
	2000	986 €	1 056 €	1 125 €

		LARGEUR											
Unité : mm		2500	2750	3000	3250	3500	3750	4000	4250	4500	4750	5000	
HAUTEUR	1000	1 271 €	1 306 €	1 341 €	1 376 €	1 411 €	1 446 €	1 481 €	1 516 €	1 551 €	1 586 €	1 621 €	
	1200	1 350 €	1 389 €	1 429 €	1 468 €	1 507 €	1 546 €	1 586 €	1 626 €	1 665 €	1 705 €	1 744 €	
	1400	1 429 €	1 472 €	1 516 €	1 559 €	1 603 €	1 646 €	1 691 €	1 735 €	1 779 €	1 823 €	1 867 €	
	1600	1 514 €	1 563 €	1 613 €	1 662 €	1 711 €	1 760 €	1 810 €	1 859 €	1 909 €	1 959 €	2 009 €	
	1800	1 607 €	1 663 €	1 719 €	1 775 €	1 831 €	1 887 €	1 943 €	2 000 €	2 056 €	2 112 €	2 169 €	
	2000	1 700 €	1 763 €	1 826 €	1 889 €	1 951 €	2 014 €	2 077 €	2 140 €	2 203 €	2 266 €	2 329 €	



Voir à la page 137

Formes possibles (Plus value p. c.) :

	A	H
Portillon	Tarif	-
P. Battant	Tarif	-
P. Coulissant	+ 450 €	+ 500 €

Extras Portillon et Portail Battant

Gâche électrique (pour Portillon)	90 €
Portail Battant manuel (serrure, poignée alu, cylindre européen, arrêt de portail et sabot automatique)	245 €
Vantaux inégaux forme A	Tarif + 10 %
Pose arrière pilier	Tarif + 10 %

Extras Portail Coulissant

Portillon intégré	700 €
-----------------------------	-------

Modèles :

DÉCORS

Compatible uniquement avec le modèle **NÉO VISION**

Couleurs :  Blanc 9010  Gris 7016

PORTILLON

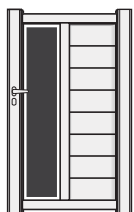

CLÔTURE

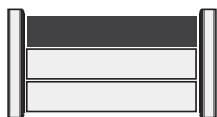

PORTAIL BATTANT

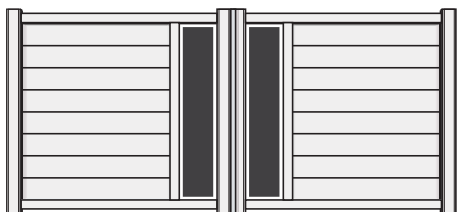

PORTAIL COULISSANT



PTNV 1

Portillon et P. Coulissant	50 €
Portail Battant	100 €

PTNV 2

Portillon et P. Coulissant	50 €
Portail Battant	100 €

PTNV 3

Portillon et P. Coulissant	50 €
Portail Battant	100 €

PTNV 4

Portillon et P. Coulissant	50 €
Portail Battant	100 €



Modèles :

PTNV 5

Portillon et P. Couissant	Tarif
Portail Battant	Tarif

PTNV 6

Portillon et P. Couissant	Tarif
Portail Battant	Tarif

PTNV 7

Portillon et P. Couissant	50 €
Portail Battant	100 €

PTNV 8

Portillon et P. Couissant	50 €
Portail Battant	100 €

PTNV 9

Portillon et P. Couissant	50 €
Portail Battant	100 €

PTNV 10

Portillon et P. Couissant	50 €
Portail Battant	100 €

Modèles :

PTNV 11

Portillon et P. Coulissant	50 €
Portail Battant	100 €

PTNV 12 (Effet 3D)

Portillon et P. Coulissant	50 €
Portail Battant	100 €

PTNV 13 (Effet 3D)

Portillon et P. Coulissant	50 €
Portail Battant	100 €

PTNV 14 (Effet 3D)

Portillon et P. Coulissant	50 €
Portail Battant	100 €

PTNV 15 (Effet 3D)

Portillon et P. Coulissant	50 €
Portail Battant	100 €

PTNV 16 (Effet 3D)

Portillon et P. Coulissant	50 €
Portail Battant	100 €



Tarif Accessoires (Accessoires fournis dans les portails) :

POUR PORTAIL BATTANT (*POUR PORTILLON):



Crapaudine : 15 €



Gond : 16 €



Sabot aluminium : 19 €



Sabot basculeur automatique : 29 €



Grande battue* : 28 €



Arrêt automatique : 17 €

POUR PORTAIL COULISSANT :



Equerre de guidage : 85 €



Tulipe de réception : 87,50 €



Galet nylon avec roulement à billes : 22,50 €



Arrêt d'ouverture : 18 €



Rail au sol aluminium anodisé : 11 €/ml

Accessoires :

POTEAUX ALUMINIUM

- Poteaux aluminium 150 x 150 mm, à sceller, complet
- Comprenant chapeau pointe de diamant et platine au sol
- Poteau livré sans le béton et sans ferrailage

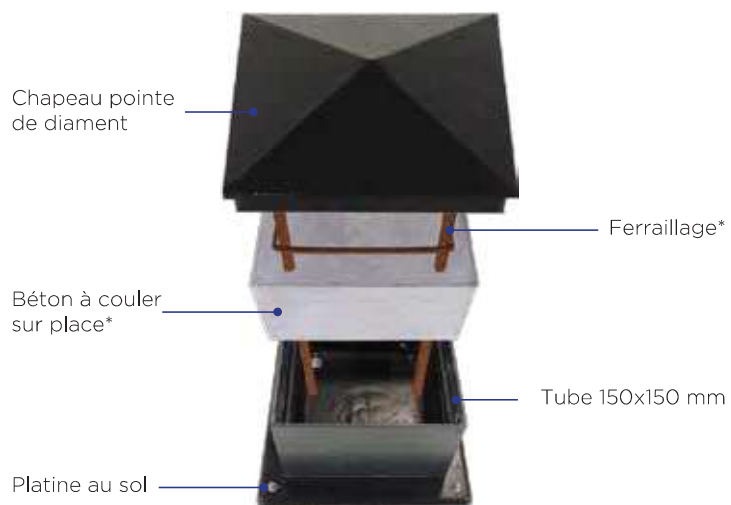

*Attention ce poteau doit toujours être scellé, et rempli de béton armé.



Hauteur jusqu'à:

1600 mm	254 €
2150 mm	297 €
3000 mm	415 €





Accessoires :

CLÔTURES EN KIT

Caractéristiques :

- Poteau vendu à l'unité, 120 x 64 x 1100 mm, re-coupable
- Lame vendu à l'unité 150 x 40 x 2000 mm, re-coupable
- Décor vendu à l'unité 335 x 1340 mm
- Platine aluminium
- Pareclose à re-couper



Formats :



Tarif :

STRONG AJOURÉ

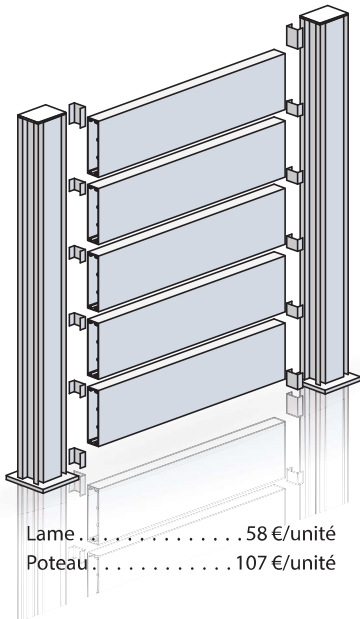

STRONG PLEIN

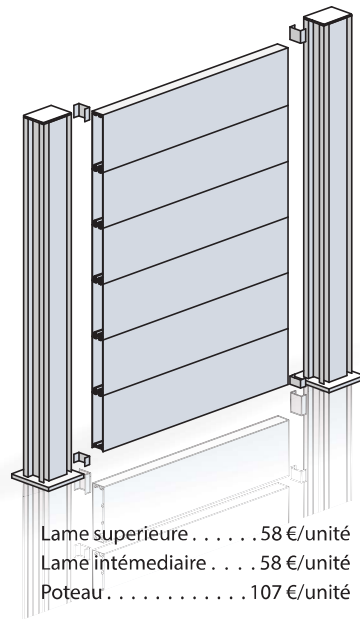

STRONG PERSIENNE

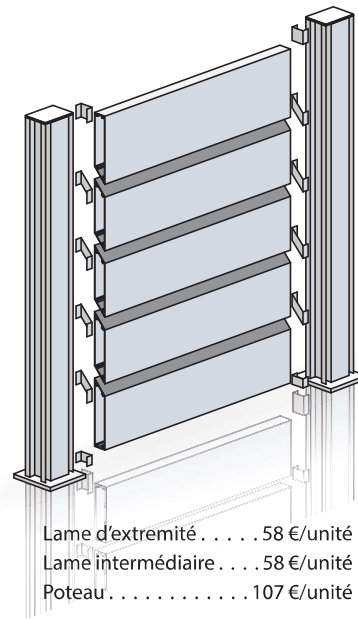

NÉO VISION

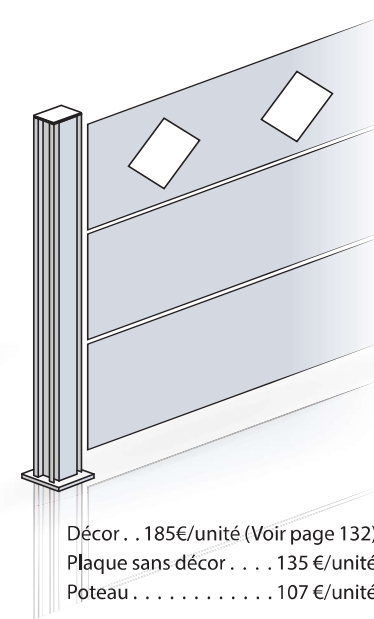

KIT DE PARECLOSES



Pour Ajouré (espacement 30 mm) . . . 15 €
Pour Persiènne
(chevauchement 30 mm) 15 €

Accessoires :

CONCEPT ARCHITECT

Caractéristiques :

- En complément de votre portail/portillon vous avez cette option de finition sur le montant coté pilier.
- Cette option permet donc d'améliorer la finition de votre portail/portillon avec un système avancé de rotation de l'axe d'ouverture, tout en maintenant les normes anti-pince doigts et en éliminant complètement le jour entre le pilier et le portail/portillon. Ouverture limitée à 120°.

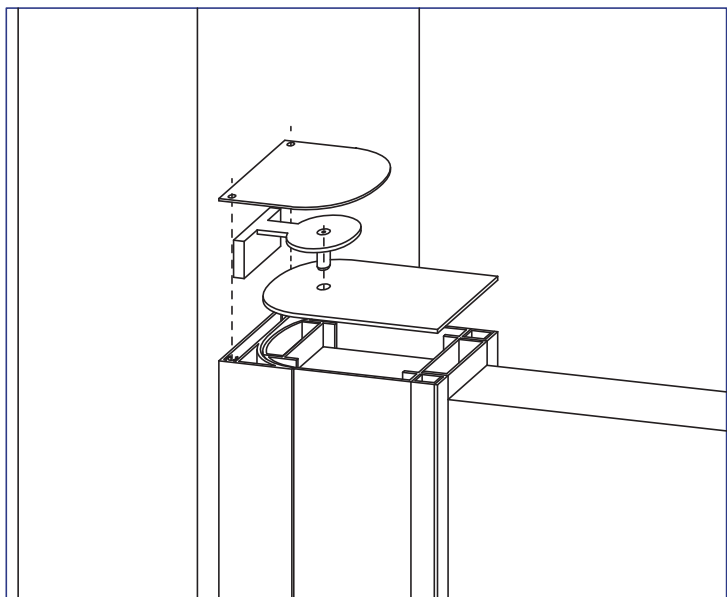

Tarif :

Portillon	+ 52 €
Portail	+ 104 €



Shining

Grand Ovest Portes Automatiques

